

Vakuum-Tassenfilter Serie FVT

Komplette Baureihe an Vakuum-Filtern zum Schutz von Vakuum-Erzeugern und Generatoren vor Verschmutzung und Beschädigung. In 5 Anschlussgrößen von 1/8" bis 3/4" verfügbar.

VAKUUM-TASSENFILTER SERIE FVT



- » Breites Spektrum an Baugrößen
- » Filterelement recyclebar
- » Filterelement austauschbar
- » Transparentes Filtergehäuse zur Überprüfung des Filterzustandes

Diese Filter können direkt unter die Ejektoren montiert werden, als optimaler Schutz gegen Verschmutzungen und Schäden. Das Filterelement ist leicht austauschbar und kann durch das transparente Gehäuse leicht überprüft werden. Eine Wandmontage ist mit Hilfe eines Befestigungsbügels möglich. Filterung von Vakuum und Druckluft bis 7 bar.

ALLGEMEINE KENNGRÖSSEN

Beschreibung	Tassenfilter
Werkstoffe	- Körper in Kunststoff - Filter in PE

MODELLBEZEICHNUNG

FVT	-	FF	-	1/4	-	80
------------	----------	-----------	----------	------------	----------	-----------

FVT	SERIE
FF	Gewinde FF = Innengewinde
1/4	Anschlüsse 1/8 = G1/8" 1/4 = G1/4" 3/8 = G3/8" 1/2 = G1/2" 3/4 = G3/4"
80	FILTERELEMENT 80 = 80 µm

TECHNISCHE DATEN

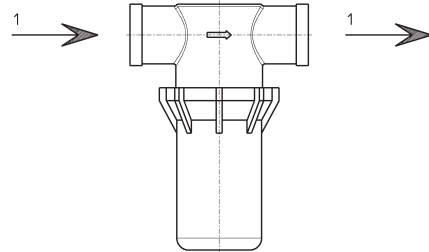

Mod.	Filterelement (µm)	Nennweite (l/min)	Maximales Vakuum (mbar)	Maximaler Druck bei 25°C (bar)	Maximaler Druck bei 50°C (bar)	Gewicht (kg)
FVT-FF-1/8-80	80	45	-990	7	5	0,049
FVT-FF-1/4-80	80	110	-990	7	5	0,047
FVT-FF-3/8-80	80	245	-990	7	5	0,079
FVT-FF-1/2-80	80	300	-990	7	5	0,076
FVT-FF-3/4-80	80	600	-990	7	5	0,164

Leistungsdiagramme Serie FVT

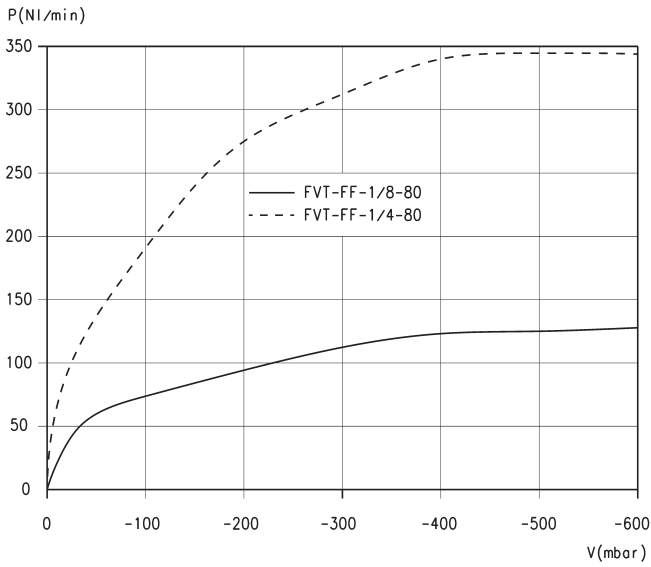

LEGENDE:
P = Durchfluss
V = Evakuierungsgrad

Durchflussrate für verschiedene Evakuierungsgrade.

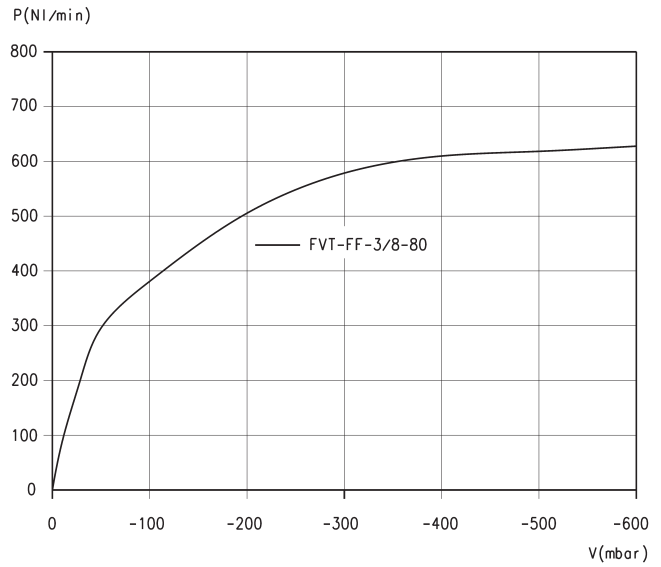

LEGENDE:
P = Durchfluss
V = Evakuierungsgrad

Durchflussrate für verschiedene Evakuierungsgrade.

Leistungsdiagramme Serie FVT

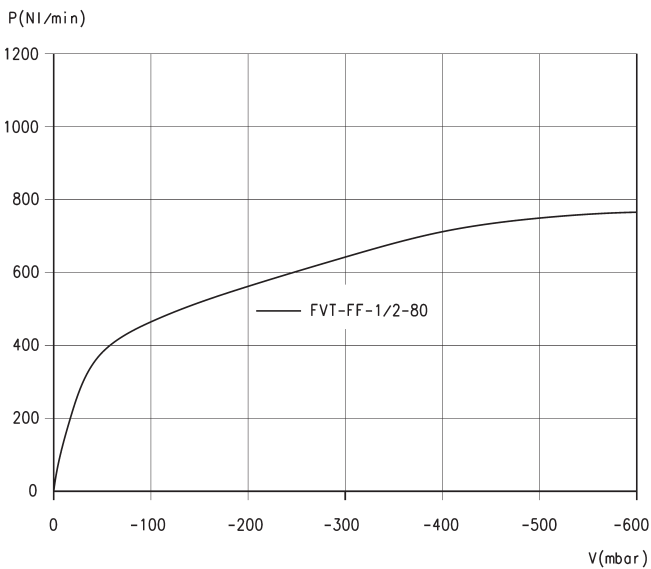

LEGENDE:
P = Durchfluss
V = Evakuierungsgrad

Durchflussrate für verschiedene Evakuierungsgrade.

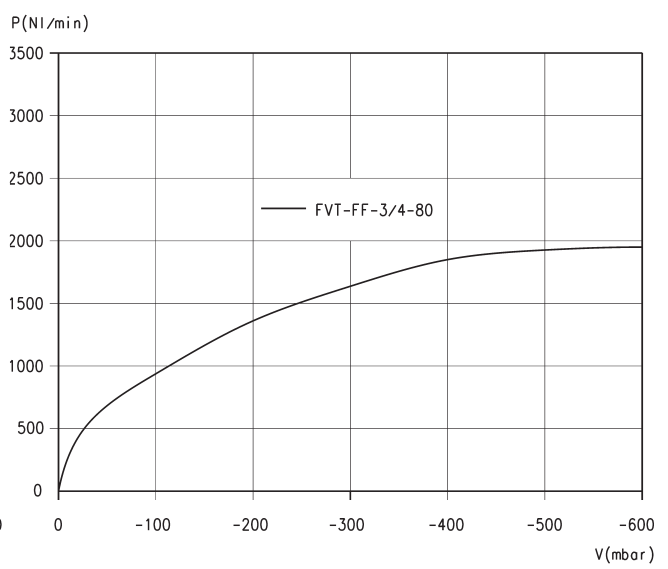

LEGENDE:
P = Durchfluss
V = Evakuierungsgrad

Durchflussrate für verschiedene Evakuierungsgrade.

Tassenfilter Serie FVT

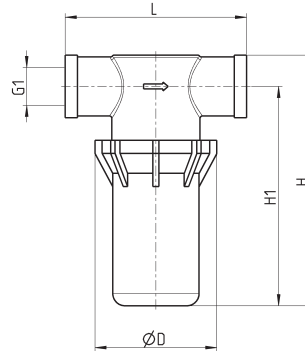

PRODUKTÜBERSICHT					
Mod.	D	G1	H	H1	L
FVT-FF-1/8-80	48	G1/8-F	60	50	58
FVT-FF-1/4-80	48	G1/4-F	60	50	76
FVT-FF-3/8-80	48,5	G3/8-F	97	84	77,2
FVT-FF-1/2-80	48	G1/2-F	101	88	77,2
FVT-FF-3/4-80	75	G3/4-F	137	118	90,5

Befestigungsbügel Mod. FVT-FF-...-B



Mod. FVT-FF-1/8-80-B: für Tassenfilter mit den Anschlüssen G1/8", G1/4", G3/8" und G1/2"
 Mod. FVT-FF-3/4-80-B: für Tassenfilter mit den Anschlüssen G3/4"

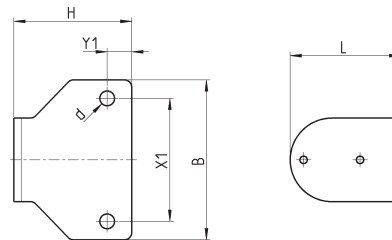

PRODUKTÜBERSICHT						
Mod.	B	d	H	L	X1	Y1
FVT-FF-1/8-80-B	65	6	48	45	50	10
FVT-FF-3/4-80-B	85	6	52	70	70	10