

# Série HP6000 Raccords Instantanés en Laiton pour systèmes de Lubrification



Diamètres extérieurs des tubes: 4, 6 mm;  
 Filetages des raccords: métrique M5, M6x0,75, M6, M8x1, M10x1, M10, M12x1, M14x1.  
 ISO7 (BSPT): R1/8, R1/4. ISO-228 (BSPP): G1/8, G1/4



- » La Série HP6000 est utilisée dans les systèmes de lubrification centralisé:
  - Équipements de production
  - Engins de construction
  - Transport
  - Centrales éoliennes
  - Maintenance, réparation et entretien
- » Tubes utilisés:
  - Tube PA 12
  - HL - PA 12 PHL
  - Tube métallique rigide avec extrémité métallique rainurée lisse

La série HP6000 est conçue avec une pince de serrage spéciale qui assure une longue durée de vie aux systèmes de lubrification, de refroidissement et de graissage pour les applications industrielles et de transport. Grâce à leur capacité de connexion et de déconnexion faciles, à leur conception robuste et compacte ainsi qu'aux matériaux utilisés pour leur fabrication, ces raccords rapides sont idéaux pour les environnements industriels caractérisés par des températures élevées et des pressions pouvant atteindre 150 bars. La gamme est disponible avec différents filetages (métrique, ISO7 et ISO-228) et peut être utilisée avec des tubes rigides et semi-rigides pour répondre aux différents besoins des applications.

## CARACTERISTIQUES GENERALES

<b>Température</b>	-30 à + 80°C (voir caractéristiques du tube utilisé)
<b>Pression</b>	0 ÷ 150 bar avec de l'huile et de la graisse 0,9 ÷ 60 avec de l'air (voir les données techniques des tubes utilisés) 3 ÷ 150 bar pour la version VNR (pour une pression supérieure, contactez nos techniciens)
<b>Diamètre</b>	ø 4-6 mm
<b>Raccordement</b>	M5, M6x0,75, M6, M8x1, M10x1, M10, M12x1, M14x1. ISO7 (BSPT): R1/8, R1/4. ISO-228 (BSPP): G1/8, G1/4
<b>Fluide</b>	huile et graisse pour lubrification, air comprimé
<b>Tube utilisé</b>	Huile et graisse: PA 12 HL - PA 12 PHL Tube métallique rigide avec extrémité métallique rainurée lisse (tolérance du tube PA conforme à la norme ISO14743) Air comprimé: Polyamide (PA) 6 - 11 - 12, Polyuréthane (PU), Polyéthylène (PE), Polyester hytrel
<b>Matériaux</b>	Modèle standard: Corps et pince laiton OT nickelé - Joint torique NBR bague d'étanchéité PTFE / NBR / PA Modèles avec VNR: corps et pince en laiton nickelé, ressort et bille en acier inoxydable, O-Ring en NBR

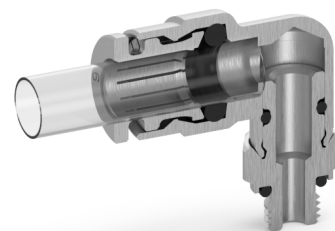

### Raccord Mod. HP6512



Connecteur Mâle  
Filetage métrique parallèle et BSPP ISO-228

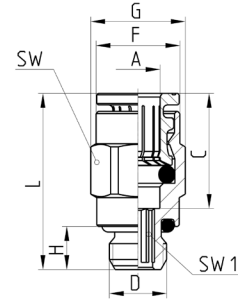

Mod.	A	D	C	F	G	H	L	SW	SW1	Poids (g)
HP6512 4-M5	4	M5x0,8	14	7,8	8,8	4	20	8	2	4
HP6512 4-M6	4	M6x1	14	8,8	9,9	4,5	20,5	9	2,5	6
HP6512 4-M8x1	4	M8x1	14	8,8	11,5	6	19	10	2,5	8
HP6512 4-M10x1	4	M10x1	14	8,8	13,5	6	19	12	2,5	10
HP6512 4-M12x1	4	M12x1	14	8,8	15,4	7	20	14	2,5	14
HP6512 4-1/8	4	G1/8	14	8,8	13,5	6	19	12	2,5	10
HP6512 4-1/4	4	G1/4	14	8,8	16,4	7	20,5	15	2,5	14
HP6512 6-M5	6	M5x0,8	16	11,7	13,2	4	22	12	2	8
HP6512 6-M6	6	M6x1	16	11,7	13,2	7	25	12	2,5	8
HP6512 6-M8x1	6	M8x1	16	11,7	13,2	6	24,5	12	4	8
HP6512 6-M10x1	6	M10x1	16	11,7	13,5	6	21	12	4	10
HP6512 6-M12x1	6	M12x1	16	11,7	15,4	7	22	14	4	13
HP6512 6-1/8	6	G1/8	16	11,7	13,5	6	21	12	4	10
HP6512 6-1/4	6	G1/4	16	11,7	16,4	7	22	15	4	13

### Raccord Mod. HP6510



Connecteur Mâle  
Filetage métrique conique et BSPT ISO-7

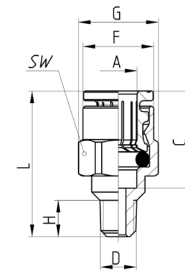

Mod.	A	D	C	F	G	H	L	SW	Poids (g)
HP6510 4-M6x0,75	4	M6x0,75	14	8,8	10,9	6	21	10	6
HP6510 4-M6	4	M6x1	14	8,8	10,9	6	21	10	6
HP6510 4-M8x1	4	M8x1	14	8,8	10,9	6	18	10	8
HP6510 4-M10x1	4	M10x1	14	8,8	13,2	6	18	12	10
HP6510 4-1/8	4	R1/8	14	8,8	13,2	7,5	18,5	12	10
HP6510 6-M6x0,75	6	M6x0,75	16	11,7	13,2	6	24	12	8
HP6510 6-M6	6	M6x1	16	11,7	13,2	6	24	12	8
HP6510 6-M8x1	6	M8x1	16	11,7	13,2	6	23,5	12	8
HP6510 6-M10x1	6	M10x1	16	11,7	13,2	6	21,5	12	10
HP6510 6-1/8	6	R1/8	16	11,7	13,2	7,5	22	12	10

## Raccord Mod. HPR6512



Connecteur Mâle  
Filetage métrique parallèle

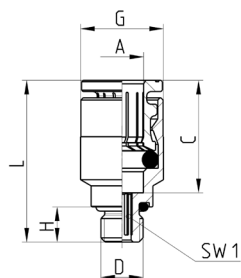

Mod.	A	D	C	G	H	L	SW1	Poids (g)
HPR6512 4-M5	4	M5x0,8	14	8,8	4	20	2	4
HPR6512 4-M6	4	M6x1	14	8,8	4,5	20,5	2,5	6
HPR6512 4-M6x0,75	4	M6x0,75	14	8,8	4,5	20,5	2,5	6
HPR6512 6-M5	6	M5x0,8	16	11,7	4	22	2	8
HPR6512 6-M6	6	M6x1	16	11,7	4,5	22,5	2,5	8
HPR6512 6-M6x0,75	6	M6x0,75	16	11,7	4,5	22,5	2,5	8

## Raccord Mod. HP6500



Coude Mâle fixe  
Filetage métrique conique et BSPT ISO-7

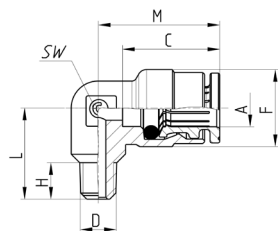

Mod.	A	D	C	F	H	L	M	SW	Poids (g)
HP6500 4-M6x0,75	4	M6x0,75	14	9	6	13,5	17,5	8	6
HP6500 4-M6	4	M6x1	14	9	6	13,5	17,5	8	6
HP6500 4-M8x1	4	M8x1	14	9	6	13,5	17,5	8	8
HP6500 4-M10x1	4	M10x1	14	9	6	13,5	17,5	8	10
HP6500 4-M10	4	M10	14	9	7,5	15	17,5	8	10
HP6500 4-M12x1	4	M12x1	14	10	7	15	19	10	15
HP6500 4-1/8	4	R1/8	14	9	7,5	15	17,5	8	10
HP6500 4-1/4	4	R1/4	14	10	11,5	19,5	19	10	15
HP6500 6-M6x0,75	6	M6x0,75	16	12,7	6	15	20	9	8
HP6500 6-M6	6	M6x1	16	12,7	6	15	20	9	8
HP6500 6-M8x1	6	M8x1	16	12,7	6,5	14	20	9	10
HP6500 6-M10x1	6	M10x1	16	12,7	6	14	20	9	11
HP6500 6-M10	6	M10	16	12,7	7	15,5	20	9	11
HP6500 6-M12x1	6	M12x1	16	12,7	7	14,5	20	9	11
HP6500 6-1/8	6	R1/8	16	12,7	7,5	15,5	20	9	11
HP6500 6-1/4	6	R1/4	16	12,7	12	19,5	20	9	11

### Raccord Mod. HP6522

Coude Mâle Orientable  
Filetage métrique parallèle and BSPP ISO-228

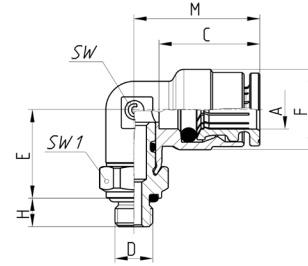

DIMENSIONS										
Mod.	A	D	C	E	F	H	M	SW	SW1	Poids ( g )
HP6522 4-M5	4	M5x0,8	14	13	9	4	17,5	8	8	12
HP6522 4-M6	4	M6x1	14	13	9	4,5	17,5	8	9	14
HP6522 4-M6x0,75	4	M6x0,75	14	13	9	4,5	17,5	8	9	14
HP6522 4-M8x1	4	M8x1	14	14,5	9	6	17,5	8	10	15
HP6522 4-M10x1	4	M10x1	14	14,5	9	6	17,5	8	12	23
HP6522 4-1/8	4	G1/8	14	14,5	9	6	17,5	8	12	15
HP6522 4-1/4	4	G1/4	14	15,5	9	7	17,5	8	15	25
HP6522 6-M5	6	M5x0,8	16	13,5	12,7	4	20	9	10	14
HP6522 6-M6	6	M6x1	16	14	12,7	4,5	20	9	10	16
HP6522 6-M6x0,75	6	M6x0,75	16	14	12,7	4,5	20	9	10	16
HP6522 6-M8x1	6	M8x1	16	15	12,7	6	20	9	10	19
HP6522 6-M10x1	6	M10x1	16	15	12,7	6	20	9	12	25
HP6522 6-1/8	6	G1/8	16	15	12,7	6	20	9	12	19
HP6522 6-1/4	6	G1/4	16	15,9	12,7	7	20	9	15	29

### Raccords Mod. HP6520

Coude Mâle Orientable  
Filetage métrique conique et BSPT ISO-7

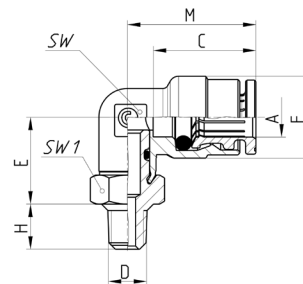

DIMENSIONS										
Mod.	A	D	C	E	F	H	M	SW	SW1	Poids ( g )
HP6520 4-M6	4	M6x1	14	13	9	6	17,5	8	10	10
HP6520 4-M8x1	4	M8x1	14	14	9	6	17,5	8	10	12
HP6520 4-M10x1	4	M10x1	14	14	9	6	17,5	8	12	15
HP6520 4-M12x1	4	M12x1	14	14	9	6	17,5	8	14	20
HP6520 4-1/8	4	R1/8	14	13	9	7,5	17,5	8	12	15
HP6520 4-1/4	4	R1/4	14	13	9	11	17,5	8	14	25
HP6520 6-M6	6	M6x1	16	13,5	12,7	6	20	9	10	14
HP6520 6-M8x1	6	M8x1	16	14,5	12,7	6	20	9	10	17
HP6520 6-M10x1	6	M10x1	16	14,5	12,7	6	20	9	12	21
HP6520 6-M12x1	6	M12x1	16	14,5	12,7	6	20	9	14	23
HP6520 6-1/8	6	R1/8	16	13,5	12,7	7,5	20	9	12	21
HP6520 6-1/4	6	R1/4	16	13,5	12,7	11	20	9	14	28

**Raccord Mod. HP6622**



Banjo Simple Orientable  
Filetage métrique parallèle and BSPP ISO-228

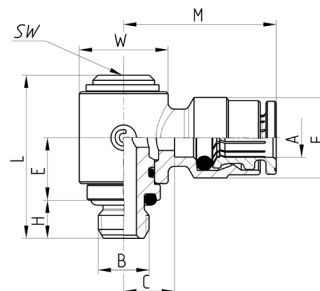

Mod.	A	B	C	E	F	H	L	M	SW	W	Poids (g)
HP6622 6-M6	6	M6x1	8	11,5	12,7	4,5	25,8	24	5	13,9	27
HP6622 6-M8x1	6	M8x1	8	9,75	12,7	6	25,7	24	5	13,9	29
HP6622 6-1/8	6	G1/8	8	9,75	12,7	6	25,7	24	5	13,9	32

**Raccord Mod. HP6580**



Connecteur Union

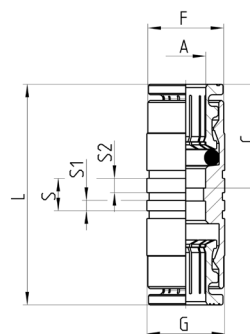

Mod.	A	C	F	G	L	S	S1	S2	Poids (g)
HP6580 4	4	14	8,4	9	29	5	1,6	2,2	14
HP6580 6	6	16	11,7	12	34	5	1,6	2,2	20

**Raccord Mod. HP6590**



Traversée de Cloison  
Filetage sur corps métrique conique

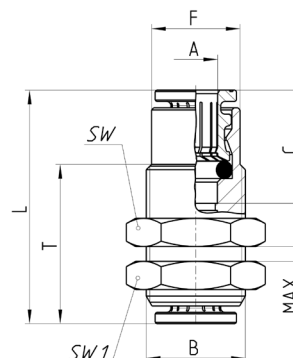

Mod.	A	B	C	F	L	MAX	SW	SW1	T	Poids (g)
HP6590 6	6	M14x1	16	12,5	33	2,12	17	17	22,5	34

### Raccord Mod. HP6550

Connecteur Coudé

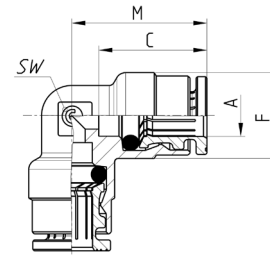

DIMENSIONS						
Mod.	A	C	F	M	SW	Poids (g)
HP6550 4	4	14	9	17,5	8	15
HP6550 6	6	16	12,7	20	9	21

### Raccord Mod. HP6540

Connecteur en T

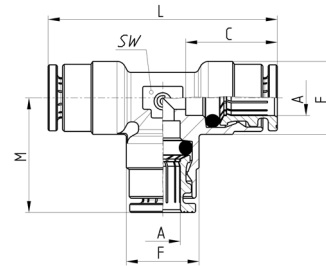

Mod.	A	C	F	L	M	SW	Poids (g)
HP6540 4	4	14	9	35	17,5	8	20
HP6540 6	6	16	12,7	40	20	9	30

### Raccord Mod. HP6560

Connecteur en "Y"

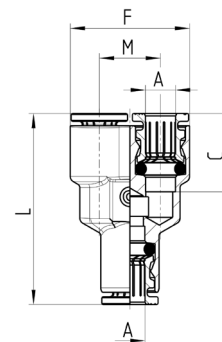

DIMENSIONS						
Mod.	A	C	F	L	M	Poids (g)
HP6560 6	6	16	24,4	39	12,5	34

**Raccord Mod. HP6510 VNR**



Connecteur Mâle  
Filetage métrique conique et BSPT ISO-7

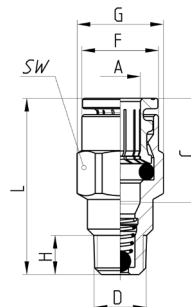

Mod.	A	D	C	F	G	H	L	SW	Poids (g)
HP6510 4-M8x1-VNR	4	M8x1	14	8,8	10,9	6	27,5	10	13,5
HP6510 4-M10x1-VNR	4	M10x1	14	8,8	11	6	27,5	10	17,5
HP6510 4-1/8-VNR	4	R1/8	14	8,8	11	7,5	27,5	10	17,5
HP6510 6-M8x1-VNR	6	M8x1	16	11,7	13,2	6	27	12	14,5
HP6510 6-M10x1-VNR	6	M10x1	16	11,7	13,2	6	27	12	16,5
HP6510 6-1/8-VNR	6	R1/8	16	11,7	13,2	7,5	27	12	16,5

**Raccord Mod. HP6511 VNR**



Connecteur Mâle  
Filetage métrique parallèle

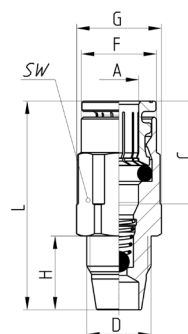

Mod.	A	D	C	F	G	H	L	SW	Poids (g)
HP6511 4-M10x1 VNR	4	M10x1	14	8,8	13,2	11,5	33	12	22
HP6511 6-M10x1 VNR	6	M10x1	16	11,7	13,2	11,5	32,5	12	19

## Raccord Mod. HP6512 VNR



Connecteur Mâle  
Filetage métrique parallèle and BSPP ISO-228

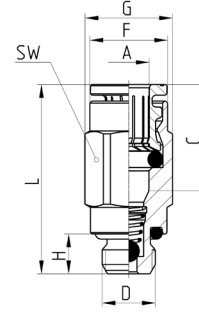

Mod.	A	D	C	F	G	H	L	SW	Poids (g)
HP6512 4-M8x1-VNR	4	M8x1	14	8,8	11,5	6	27,5	10	16
HP6512 4-M10x1-VNR	4	M10x1	14	8,8	11,5	6	27,5	10	18
HP6512 4-1/8-VNR	4	G1/8	14	8,8	11,5	6	27,5	10	18
HP6512 6-M8x1-VNR	6	M8x1	16	11,7	13,2	6	28,5	12	17
HP6512 6-M10x1-VNR	6	M10x1	16	11,7	13,5	6	27	12	21,5
HP6512 6-1/8-VNR	6	G1/8	16	11,7	13,5	6	27	12	21,5

## Rainure pour tube métallique réalisée par l'outil de rainurage Camozzi 8TRT (ou usinage)

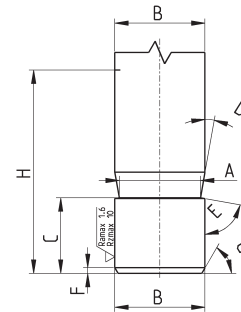

Code	A	B	C	D	E	F	G	H
-	3,4	4	5,3	10°	80°	0,5	45°	16,5
—	5,2	6	6,25	10°	80°	0,5	45°	18



## Rainure pour tuyau métallique réalisée par usinage

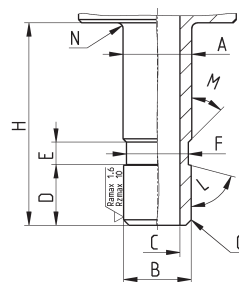

Code	A	B	C	D	E	F	G	H	L	M	N
—	4,1	4	2	5,3	2	3,5	0,5x45°	16,5	75°	45°	0,5
—	6,1	6	4	5,4	2	5,5	0,5x45°	18	75°	45°	0,5

## Outil coupe-tube Mod. PNZ... et PNZP-12

Coupe-tubes Mod. PNZ...: les lames de rechange peuvent être commandées séparément.

Coupe-tubes Mod. PNZP-12 : en plastique.



PNZ-...



PNZP-12

Mod.	
PNZ-12	permet de couper des tubes de Ø jusqu'à 12 mm
PNZ-25	permet de couper des tubes de Ø jusqu'à 25 mm
PNZP-12	permet de couper des tubes de Ø jusqu'à 12 mm

## Outil à rainurer pour tubes métalliques

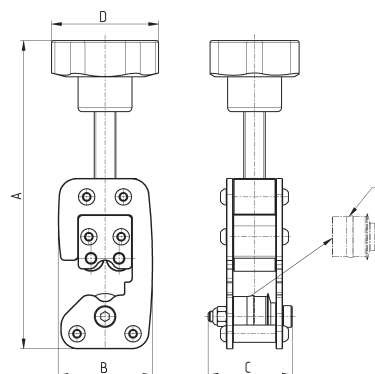

Mod.	Ø Tubo	A (max)	B	C	D	Poids (g)	E (spare wheel)
8TRT 4	4	138	43.5	39	50	450	RTRT 4
8TRT 6	6	140	43.5	39	50	450	RTRT 6