

Sensori magnetici di prossimità Serie CST-CSV-CSH, CSB-CSC-CSD, CSG

Reed

Magnetoresistivi - Effetto Hall (solo Serie CST, CSV, CSH)



- » Sensori Serie CST, CSV, CSH, CSG: integrati nel profilo degli attuatori, con o senza connettore M8
- » Sensori Serie CSB: per pinze CGA, CGP
- » Sensori Serie CSC: per pinze CGLN
- » Sensori Serie CSD: per pinze CGSN, CGPT, CGPS, RPGB, CGCN, CGZT
- » Sensori Serie CSG: montaggio dall'alto, e versioni ATEX ed UL

I sensori magnetici di prossimità hanno la funzione di rilevare la posizione del pistone nei cilindri o nelle pinze. Quando sono investiti dal campo magnetico prodotto dal magnete del pistone, i sensori chiudono (nelle versioni normalmente aperte) o aprono (nelle versioni normalmente chiuse) un circuito elettrico generando un segnale utile per comandare direttamente un'elettrovalvola oppure una scheda PLC. Un diodo LED giallo o rosso segnala la commutazione del sensore.

I sensori sono disponibili in due versioni - Reed con funzionamento meccanico, e con funzionamento elettronico - e si distinguono in Effetto Hall e Magnetoresistivi. Le versioni elettroniche sono consigliate nelle applicazioni gravose con interventi molto frequenti, grazie all'elevato numero di azionamenti anche in presenza di forti vibrazioni.

CARATTERISTICHE GENERALI SERIE CST, CSV, CSH

Funzionamento	contatto Reed Magnetoresistivo Effetto Hall
Tipo di uscita	Statica o elettronica PNP
Tipo di contatto sensori Reed	normalmente aperto (NO) normalmente chiuso (NC)
Tensione	vedi caratteristiche singolo modello
Corrente max	vedi caratteristiche singolo modello
Carico max	8 W DC e 10 VA AC (Reed)
Grado di protezione	IP67
Materiali	corpo in plastica annegato in resina epossidica; cavo PVC, connettore PVR, corpo del connettore PU
Fissaggio	direttamente nella cava o mediante adattatori
Segnalazione	mediante diodo LED giallo
Protezioni	vedi caratteristiche singolo modello
Tempo di commutazione	<1,8 ms (Reed); <1 ms (Magnetoresistivi - Effetto Hall)
Temperatura d'esercizio	-10°C ÷ 80°C
Vita elettrica	10.000.000 cicli (Reed); 1.000.000.000 cicli (Magnetoresistivi - Effetto Hall)
Attacchi elettrici	con cavo 2 fili, sezione 2 x 0,14, 2 m (standard), alta flessibilità; con cavo 3 fili, sezione 3 x 0,14, 2 m (standard), alta flessibilità; con connettore M8 e cavo 0,3 m

ESEMPIO DI CODIFICA SERIE CST, CSV, CSH

CS	T	-	2	2	0	N	-	5	EX
-----------	----------	----------	----------	----------	----------	----------	----------	----------	-----------

CS	SERIE
T	TIPO DI CAVA: T = cava a T V = cava a V H = cava ad H
2	FUNZIONAMENTO: 2 = reed NO 3 = magnetoresistivo 4 = reed NC 5 = effetto Hall
2	COLLEGAMENTI: 2 = 2 fili (solo Reed) 3 = 3 fili 5 = 2 fili con connettore M8 (solo Reed) 6 = 3 fili con connettore M8
0	TENSIONI DI ALIMENTAZIONE: 0 = 10 ÷ 110 V DC; 10 ÷ 230 V AC (PNP) 1 = 30 ÷ 110 V DC; 30 ÷ 230 V AC (PNP) 2 = 3 fili cst (PNP) 3 = 10 ÷ 30 V AC/DC (PNP) 4 = 10 ÷ 27 V DC (PNP)
N	NOTA (solo CST/CSV-250N): N = a norma
5	LUNGHEZZA CAVO: = 2 m (solo CST e CSV) = 2 m (solo CSH) = 5 m
EX	Certificazione ATEX - Categoria 3 Zona 2/22 G/D

CARATTERISTICHE GENERALI SERIE CSB, CSC, CSD

SENSORI SERIE CST-CSV-CSH-CSB-CSC-CSD-CSG

Funzionamento	contatto Reed (solo CSB, CSC) Magnetoresistivo (solo CSD)
Tipo di uscita	-
Tipo di contatto sensori Reed	normalmente aperto (NO)
Tensione	vedi caratteristiche singolo modello
Corrente max	vedi caratteristiche singolo modello
Carico max	8 W DC e 10 VA AC
Grado di protezione	IP66
Materiali	corpo in plastica annegato in resina epossidica
Fissaggio	direttamente nella cava
Segnalazione	mediante LED rosso
Protezioni	vedi caratteristiche singolo modello
Tempo di commutazione	<1 ms
Temperatura d'esercizio	-10°C + 60°C
Vita elettrica	-
Attacchi elettrici	con cavo 2 fili, sezione 2 x 0.14, 2 m (standard), alta flessibilità (solo CSB, CSC); con cavo 3 fili, sezione 3 x 0.14, 2 m (standard), alta flessibilità (solo CSD); con connettore M8 e cavo 0.3 m (solo CSD)

ESEMPIO DI CODIFICA SERIE CSB, CSC, CSD

CS	B	-	D	-	2	2	0	-	
-----------	----------	----------	----------	----------	----------	----------	----------	----------	--

CS	SERIE
B	TIPO DI CAVA: B = cava B C = cava C D = cava D
D	USCITA CAVO: D = diritto H = a 90°
2	FUNZIONAMENTO: 2 = reed NC (solo CSB, CSC) 3 = magnetoresistivo (solo CSD)
2	COLLEGAMENTI: 2 = 2 fili (solo CSB, CSC) 3 = 3 fili (solo CSD) 6 = 3 fili con connettore M8 (solo CSD)
0	TENSIONI DI ALIMENTAZIONE: 0 = 10 ÷ 110 V DC/AC (solo CSB, CSC) 4 = 10 ÷ 27 V DC PNP (solo CSD)
	LUNGHEZZA CAVO: = 2 m (standard) 5 = 5 m

CARATTERISTICHE GENERALI SERIE CSG

Funzionamento	contatto Reed Magnetoresistivo
Tipo di uscita	Statica o elettronica PNP e NPN
Tipo di contatto sensori Reed	normalmente aperto (NO)
Tensione	vedi caratteristiche singolo modello
Corrente max	vedi caratteristiche singolo modello
Carico max	vedi tabella per singolo codice
Grado di protezione	IP67
Materiali	corpo in plastica annegato in resina epossidica; cavo PU
Fissaggio	direttamente nella cava o mediante adattatori direttamente nella cava
Segnalazione	mediante diodo LED (per il colore vedi in tabella codici)
Protezioni	non eccedere mai oltre le tensioni e correnti massime
Tempo di commutazione	<5 ms (Reed); <1 ms (Magnetoresistivo)
Temperatura d'esercizio	-10°C ÷ 70°C (-10°C ÷ 60°C solo per versione Reed 2 fili UL)
Attacchi elettrici	con cavo 2 fili, sezione esterna 2,8 x 2 fili PU; con cavo 3 fili, sezione esterna 2,8 x 3 fili PU

ESEMPIO DI CODIFICA SERIE CSG

CS	G	-	2	2	3	-	2	-	UL
-----------	----------	----------	----------	----------	----------	----------	----------	----------	-----------

CS	SERIE
G	TIPO DI CAVA: G = cava a T
2	FUNZIONAMENTO: 2 = Reed normalmente aperto 3 = Magnetoresistivo PNP 5 = Magnetoresistivo NPN 6 = Magnetoresistivo PNP normalmente chiuso 7 = Magnetoresistivo NPN normalmente chiuso
2	COLLEGAMENTI: 2 = 2 fili 3 = 3 fili
3	TENSIONI DI ALIMENTAZIONE: 3 = 5/10 ÷ 30 V AC/DC (PNP) 4 = 10 ÷ 28 V DC (PNP)
2	LUNGHEZZA CAVO: 2 = 2 m 5 = 5 m 10 = 10 m
UL	CERTIFICAZIONE: = Nessuna certificazione EX = Certificazione ATEX UL = Certificazione UL

CONNESSIONI ELETTRICHE SENSORI

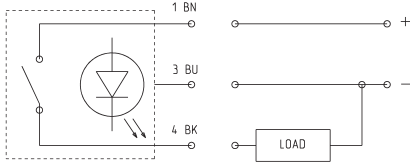
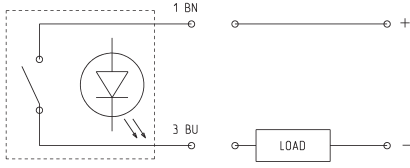

Sensori Reed
BN = Marrone
BU = Blu
BK = Nero

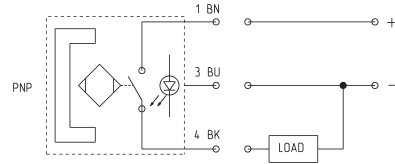
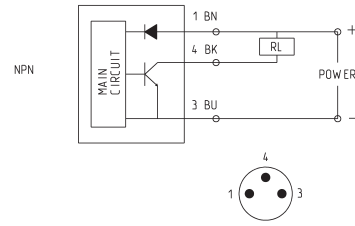

Sensori magnetoresistivi ed effetto Hall
BN = Marrone
BU = Blu
BK = Nero

COLLEGAMENTO IN SERIE

La versione a tre fili dei sensori Reed è stata concepita per consentire il collegamento di più sensori in serie, in quanto non vi è caduta di potenziale tra l'alimentazione e il carico. Vedere lo schema del collegamento.
La caduta di potenziale è invece pari a 2.8 V con sensori Reed a due fili e 1.0 V con sensori magnetoresistivi ed effetto Hall a 3 fili.

1 BN = Marrone
3 BU = Blu
4 BK = Nero
L = Load

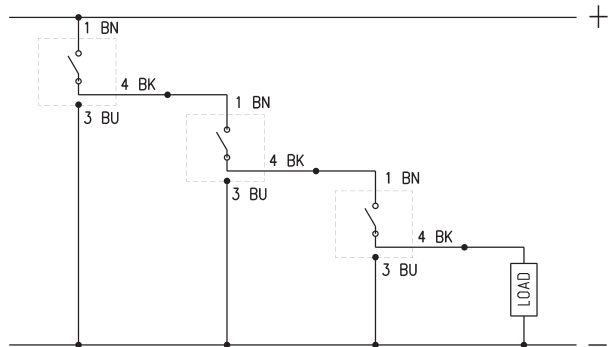

Sensori magnetici con cavo 2 o 3 fili per cava a T



Nota per Mod. CST-220, CST-220-5, sensori a 2 fili:
nel caso d'inversione di polarità il sensore funziona ugualmente ma il diodo Led non si accende.

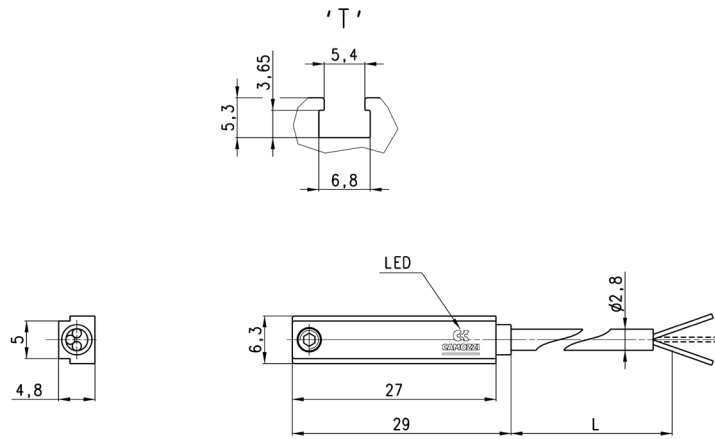

Mod.	Funzionamento	Collegamenti	Tensione	Uscita	Corrente Max	Carico Max	Protezione	L = lunghezza cavo
CST-220	Reed	2 fili	10 ÷ 110 V AC/DC-230 V AC	-	250 mA	10 VA / 8 W	Nessuna	2 m
CST-220-5	Reed	2 fili	10 ÷ 110 V AC/DC-230 V AC	-	250 mA	10 VA / 8 W	Nessuna	5 m
CST-220-12	Reed	2 fili	10 ÷ 110 V AC/DC-230 V AC	-	250 mA	10 VA / 8 W	Nessuna	12 m
CST-220EX	Reed	2 fili	10 ÷ 110 V AC/DC-230 V AC	-	250 mA	10 VA / 8 W	Nessuna	2 m
CST-220-5EX	Reed	2 fili	10 ÷ 110 V AC/DC-230 V AC	-	250 mA	10 VA / 8 W	Nessuna	5 m
CST-220-12EX	Reed	2 fili	10 ÷ 110 V AC/DC-230 V AC	-	250 mA	10 VA / 8 W	Nessuna	12 m
CST-232	Reed	3 fili	5 ÷ 30 V AC/DC	PNP	250 mA	10 VA / 8 W	Contro inversione polarità	2 m
CST-232-5	Reed	3 fili	5 ÷ 30 V AC/DC	PNP	250 mA	10 VA / 8 W	Contro inversione polarità	5 m
CST-232EX	Reed	3 fili	5 ÷ 30 V AC/DC	PNP	250 mA	10 VA / 8 W	Contro inversione polarità	2 m
CST-232-5EX	Reed	3 fili	5 ÷ 30 V AC/DC	PNP	250 mA	10 VA / 8 W	Contro inversione polarità	5 m
CST-332	Magnetoresistivo	3 fili	10 ÷ 27 V DC	PNP	100 mA	6 W	Contro inversione polarità e soppressione sovratensione	2 m
CST-332-5	Magnetoresistivo	3 fili	10 ÷ 27 V DC	PNP	100 mA	6 W	Contro inversione polarità e soppressione sovratensione	5 m
CST-332EX	Magnetoresistivo	3 fili	10 ÷ 27 V DC	PNP	100 mA	6 W	Contro inversione polarità e soppressione sovratensione	2 m
CST-332-5EX	Magnetoresistivo	3 fili	10 ÷ 27 V DC	PNP	100 mA	6 W	Contro inversione polarità e soppressione sovratensione	5 m
CST-432	Reed	3 fili	5 ÷ 30 V AC/DC	PNP-NC	250 mA	10 VA / 8 W	Contro inversione polarità	2 m
CST-432-5	Reed	3 fili	5 ÷ 30 V AC/DC	PNP-NC	250 mA	10 VA / 8 W	Contro inversione polarità	5 m
CST-432EX	Reed	3 fili	5 ÷ 30 V AC/DC	PNP-NC	250 mA	10 VA / 8 W	Contro inversione polarità	2 m
CST-432-5EX	Reed	3 fili	5 ÷ 30 V AC/DC	PNP-NC	250 mA	10 VA / 8 W	Contro inversione polarità	5 m
CST-532	Effetto Hall	3 fili	10 ÷ 27 V DC	PNP	100 mA	6 W	Contro inversione polarità e soppressione sovratensione	2 m
CST-532-5	Effetto Hall	3 fili	10 ÷ 27 V DC	PNP	100 mA	6 W	Contro inversione polarità e soppressione sovratensione	5 m
CST-532EX	Effetto Hall	3 fili	10 ÷ 27 V DC	PNP	100 mA	6 W	Contro inversione polarità e soppressione sovratensione	2 m
CST-532-5EX	Effetto Hall	3 fili	10 ÷ 27 V DC	PNP	100 mA	6 W	Contro inversione polarità e soppressione sovratensione	5 m

Sensori magnetici con cavo 2 o 3 fili per cava a V



Nota per Mod. CSV-220, sensore a 2 fili:
nel caso d'inversione di polarità il sensore funziona ugualmente ma il diodo Led non si accende.

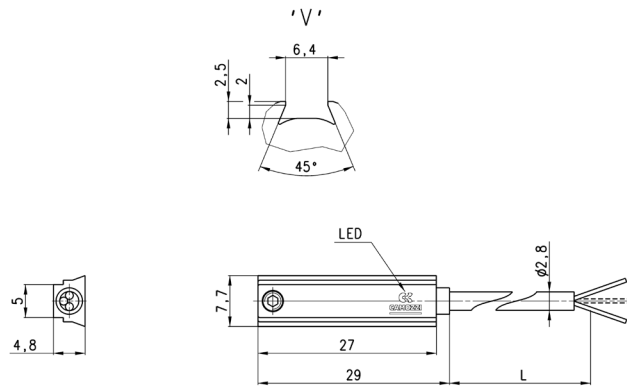

SENSORI SERIE CST-CSV-CSH-CSB-CSC-CSD-CSG

Mod.	Funzionamento	Collegamenti	Tensione	Uscita	Corrente Max	Carico Max	Protezione	L = lunghezza cavo
CSV-220	Reed	2 fili	10 ÷ 110 V AC/DC-230 V AC	-	250 mA	10 VA / 8 W	Nessuna	2 m
CSV-232	Reed	3 fili	5 ÷ 30 V AC/DC	PNP	250 mA	10 VA / 8 W	Contro inversione polarità	2 m
CSV-332	Magnetoresistivo	3 fili	10 ÷ 27 V DC	PNP	100 mA	6 W	Contro inversione polarità e soppressione sovratensione	2 m

Sensori magnetici con connettore maschio M8 3 pin per cava a T



Nota per Mod. CST-250N, sensore a 2 fili:
nel caso d'inversione di polarità il sensore funziona ugualmente ma il diodo Led non si accende.

Lunghezza cavo 0.3 m

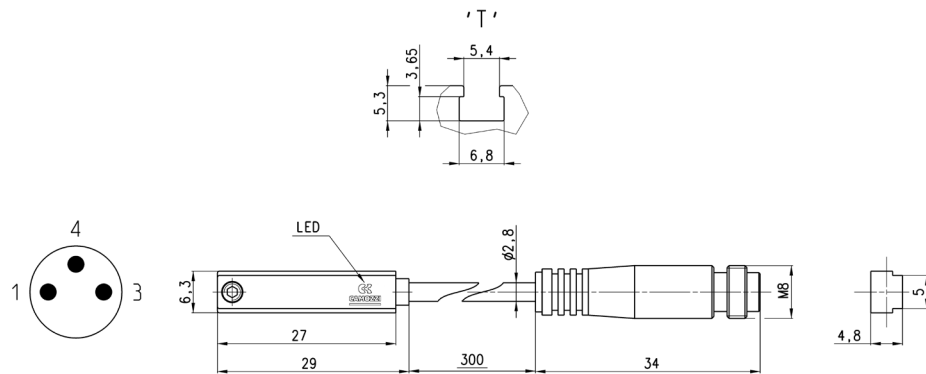

Mod.	Funzionamento	Collegamento	Tensione	Uscita	Corrente Max	Carico Max	Protezione
CST-250N	Reed	2 fili M8 maschio 3 pin	10 ÷ 110 V AC/DC	-	250 mA	10 VA / 8 W	Nessuna
CST-250NEX	Reed	2 fili M8 maschio 3 pin	10 ÷ 110 V AC/DC	-	250 mA	10 VA / 8 W	Nessuna
CST-262	Reed	3 fili M8 maschio 3 pin	5 ÷ 30 V AC/DC	PNP	250 mA	10 VA / 8 W	Contro inversione polarità
CST-262EX	Reed	3 fili M8 maschio 3 pin	5 ÷ 30 V AC/DC	PNP	250 mA	10 VA / 8 W	Contro inversione polarità
CST-362	Magnetoresistivo	3 fili M8 maschio 3 pin	10 ÷ 27 V DC	PNP	100 mA	6 W	Contro inversione polarità e soppressione sovratensione
CST-362EX	Magnetoresistivo	3 fili M8 maschio 3 pin	10 ÷ 27 V DC	PNP	100 mA	6 W	Contro inversione polarità e soppressione sovratensione
CST-562	Effetto Hall	3 fili M8 maschio 3 pin	10 ÷ 27 V DC	PNP	100 mA	6 W	Contro inversione polarità e soppressione sovratensione
CST-562EX	Effetto Hall	3 fili M8 maschio 3 pin	10 ÷ 27 V DC	PNP	100 mA	6 W	Contro inversione polarità e soppressione sovratensione

Sensori magnetici con connettore maschio M8 3 pin per cava a V

Nota per Mod. CSV-250N, sensore a 2 fili:
nel caso d'inversione di polarità il sensore funziona ugualmente ma il diodo Led non si accende.



Lunghezza cavo 0.3 m

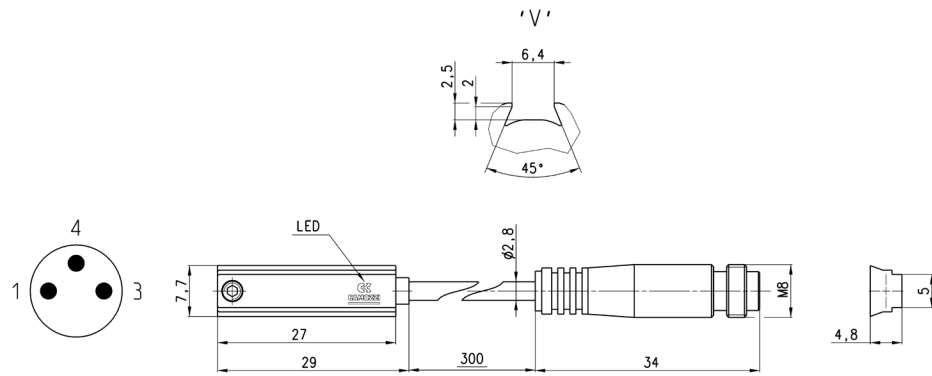

Mod.	Funzionamento	Collegamento	Tensione	Uscita	Corrente Max	Carico Max	Protezione
CSV-250N	Reed	2 fili M8 maschio 3 pin	10 ÷ 110 V AC/DC	-	250 mA	10 VA / 8 W	Nessuna
CSV-262	Reed	3 fili M8 maschio 3 pin	5 ÷ 30 V AC/DC	PNP	250 mA	10 VA / 8 W	Contro inversione polarità
CSV-362	Magnetoresistivo	3 fili M8 maschio 3 pin	10 ÷ 27 V DC	PNP	100 mA	6 W	Contro inversione polarità e soppressione sovratensione

Sensori magnetici con cavo 2 o 3 fili per cava ad H



Nota per Mod. CSH-223-2, CSH-223-5, CSH-221-2, CSH-221-5, sensori a 2 fili:
nel caso d'inversione di polarità il sensore funziona ugualmente ma il diodo Led non si accende.

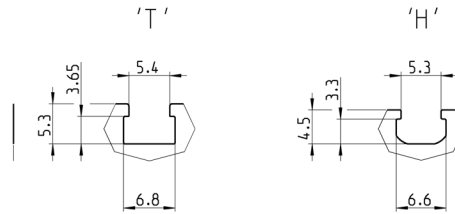

Idonei anche per cava a T

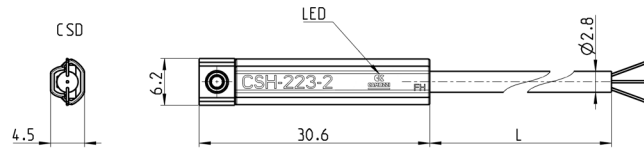

Mod.	Funzionamento	Collegamento	Tensione	Uscita	Corrente Max	Carico Max	Protezione	L = lungh. cavo
CSH-223-2	Reed	2 fili	10 ÷ 30 V AC/DC	-	250 mA	10 VA / 8 W	Contro inversione polarità	2 m
CSH-223-5	Reed	2 fili	10 ÷ 30 V AC/DC	-	250 mA	10 VA / 8 W	Contro inversione polarità	5 m
CSH-223-10	Reed	2 fili	10 ÷ 30 V AC/DC	-	250 mA	10 VA / 8 W	Contro inversione polarità	10 m
CSH-223-2EX	Reed	2 fili	10 ÷ 30 V AC/DC	-	250 mA	10 VA / 8 W	Contro inversione polarità	2 m
CSH-223-5EX	Reed	2 fili	10 ÷ 30 V AC/DC	-	250 mA	10 VA / 8 W	Contro inversione polarità	5 m
CSH-223-10EX	Reed	2 fili	10 ÷ 30 V AC/DC	-	250 mA	10 VA / 8 W	Contro inversione polarità	10 m
CSH-221-2	Reed	2 fili	30 ÷ 230 V AC - 30 ÷ 110 V DC	-	250 mA	10 VA / 8 W	Contro inversione polarità	2 m
CSH-221-5	Reed	2 fili	30 ÷ 230 V AC - 30 ÷ 110 V DC	-	250 mA	10 VA / 8 W	Contro inversione polarità	5 m
CSH-221-2EX	Reed	2 fili	30 ÷ 230 V AC - 30 ÷ 110 V DC	-	250 mA	10 VA / 8 W	Contro inversione polarità	2 m
CSH-221-5EX	Reed	2 fili	30 ÷ 230 V AC - 30 ÷ 110 V DC	-	250 mA	10 VA / 8 W	Contro inversione polarità	5 m
CSH-233-2	Reed	3 fili	10 ÷ 30 V AC/DC	PNP	250 mA	10 VA / 8 W	Contro inversione polarità	2 m
CSH-233-5	Reed	3 fili	10 ÷ 30 V AC/DC	PNP	250 mA	10 VA / 8 W	Contro inversione polarità	5 m
CSH-233-2EX	Reed	3 fili	10 ÷ 30 V AC/DC	PNP	250 mA	10 VA / 8 W	Contro inversione polarità	2 m
CSH-233-5EX	Reed	3 fili	10 ÷ 30 V AC/DC	PNP	250 mA	10 VA / 8 W	Contro inversione polarità	5 m
CSH-334-2	Magnetoresistivo	3 fili	10 ÷ 27 V DC	PNP	250 mA	6 W	Contro inversione polarità e soppressione sovratensione	2 m
CSH-334-5	Magnetoresistivo	3 fili	10 ÷ 27 V DC	PNP	250 mA	6 W	Contro inversione polarità e soppressione sovratensione	5 m
CSH-334-2EX	Magnetoresistivo	3 fili	10 ÷ 27 V DC	PNP	250 mA	6 W	Contro inversione polarità	2 m
CSH-334-5EX	Magnetoresistivo	3 fili	10 ÷ 27 V DC	PNP	250 mA	6 W	Contro inversione polarità	5 m
CSH-433-2	Reed NC	3 fili	10 ÷ 30 V AC/DC	PNP	250 mA	10 VA / 8 W	Contro inversione polarità	2 m
CSH-433-5	Reed	3 fili	10 ÷ 30 V AC/DC	PNP-NC	250 mA	10 VA / 8 W	Contro inversione polarità	5 m
CSH-433-2EX	Reed	3 fili	10 ÷ 30 V AC/DC	PNP-NC	250 mA	10 VA / 8 W	Contro inversione polarità	2 m
CSH-433-5EX	Reed	3 fili	10 ÷ 30 V AC/DC	PNP-NC	250 mA	10 VA / 8 W	Contro inversione polarità	5 m

Sensori magnetici con connett. maschio M8 3 pin per cava ad H

Nota per Mod. CSH-253, sensore a 2 fili:
nel caso d'inversione di polarità il sensore funziona ugualmente ma il diodo Led non si accende.

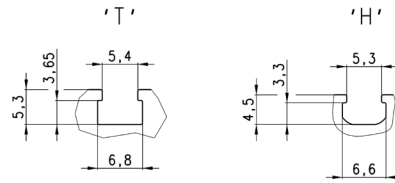

Idonei anche per cava T
Lunghezza cavo 0.3 m

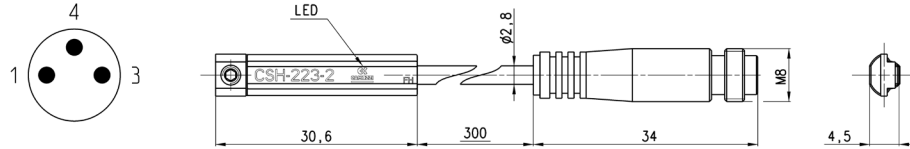

Mod.	Funzionamento	Collegamento	Tensione	Uscita	Corrente Max	Carico Max	Protezione
CSH-253	Reed NO	2 fili M8 maschio 3 pin	10 ÷ 30 V AC/DC	-	250 mA	10 VA / 8 W	Contro inversione polarità
CSH-253EX	Reed NO	2 fili M8 maschio 3 pin	10 ÷ 30 V AC/DC	-	250 mA	10 VA / 8 W	Contro inversione polarità
CSH-263	Reed NO	3 fili M8 maschio 3 pin	10 ÷ 30 V AC/DC	PNP	250 mA	10 VA / 8 W	Contro inversione polarità
CSH-263EX	Reed NO	3 fili M8 maschio 3 pin	10 ÷ 30 V AC/DC	PNP	250 mA	10 VA / 8 W	Contro inversione polarità
CSH-364	Magnetoresistivo	3 fili M8 maschio 3 pin	10 ÷ 27 V DC	PNP	250 mA	6 W	Contro inversione polarità e sovratensione
CSH-364EX	Magnetoresistivo	3 fili M8 maschio 3 pin	10 ÷ 27 V DC	PNP	250 mA	6 W	Contro inversione polarità e sovratensione
CSH-463	Reed NC	3 fili M8 maschio 3 pin	10 ÷ 30 V AC/DC	PNP	250 mA	10 VA / 8 W	Contro inversione polarità
CSH-463EX	Reed NC	3 fili M8 maschio 3 pin	10 ÷ 30 V AC/DC	PNP	250 mA	10 VA / 8 W	Contro inversione polarità

Sensori magnetici con cavo due fili per cava B

Nel caso d'inversione di polarità il sensore a due fili, funziona ugualmente ma il diodo Led non si accende.

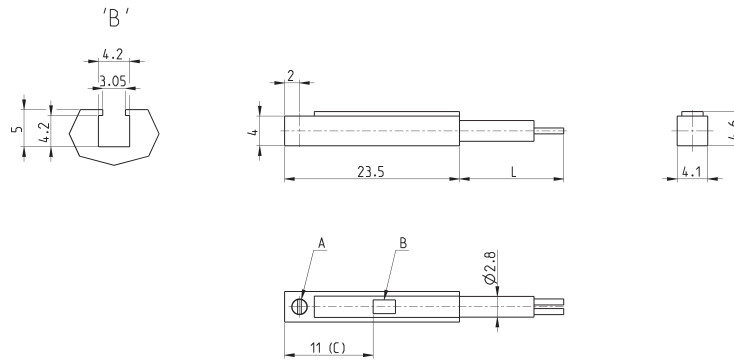

A = vite di fissaggio
B = indicatore Led
C = posizione ideale di rilevamento

Mod.	Funzionamento	Collegamenti	Tensione	Uscita	Corrente Max	Carico Max	Protezione	L = lunghezza cavo
CSB-D-220	Reed	2 fili	10÷110 V AC/DC	PNP	50 mA	8 W / 10 VA	Contro inversione polarità e soppressione sovratensione	2 m

Sensori magnetici con cavo a 90° due fili per cava B



Nel caso d'inversione di polarità il sensore funziona ugualmente ma il diodo Led non si accende.

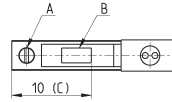
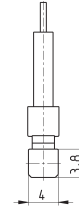
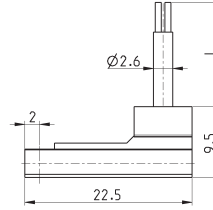
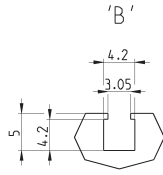

A = vite di fissaggio
B = indicatore Led
C = posizione ideale di rilevamento

SENSORI SERIE CST-CSV-CSH-CSB-CSC-CSD-CSG

Mod.	Funzionamento	Collegamenti	Tensione	Uscita	Corrente Max	Carico Max	Protezione	L = lunghezza cavo
CSC-H-220	Reed	2 fili	10÷110 V AC/DC	PNP	50 mA	8 W / 10 VA	Contro inversione polarità e soppressione sovratensione	2 m

Sensori magnetici con cavo due fili per cava C



Nel caso d'inversione di polarità il sensore funziona ugualmente ma il diodo Led non si accende.

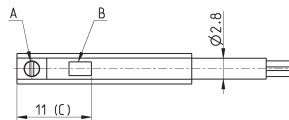
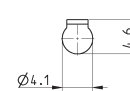
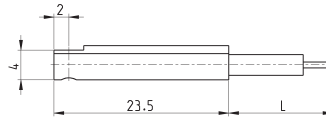
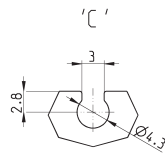

A = vite di fissaggio
B = indicatore Led
C = posizione ideale di rilevamento

Mod.	Funzionamento	Collegamenti	Tensione	Uscita	Corrente Max	Carico Max	Protezione	L = lunghezza cavo
CSC-D-220	Reed	2 fili	10÷110 V AC/DC	PNP	50 mA	8 W / 10 VA	Contro inversione polarità e soppressione sovratensione	2 m

Sensori magnetici con cavo a 90° due fili per cava C



Nel caso d'inversione di polarità il sensore funziona ugualmente ma il diodo Led non si accende.

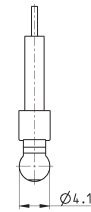
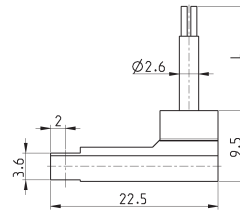
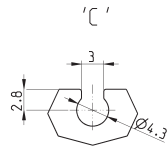

A = vite di fissaggio
B = indicatore Led
C = posizione ideale di rilevamento

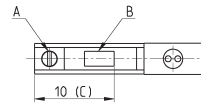

Mod.	Funzionamento	Collegamenti	Tensione	Uscita	Corrente Max	Carico Max	Protezione	L = lunghezza cavo
CSC-H-220	Reed	2 fili	10÷110 V AC/DC	PNP	50 mA	8 W / 10 VA	Contro inversione polarità e soppressione sovratensione	2 m

Sensori magnetici, cavo 3 fili, cava D

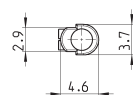
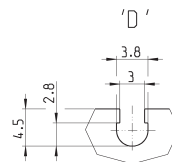

Mod.	Funzionamento	Collegamenti	Tensione	Uscita	Corrente Max	Carico Max	Protezione	L = lunghezza cavo
CSD-D-334	Magnetoresistivo	3 fili	10 ÷ 27 V DC	PNP	200 mA	6W	Contro inversione polarità e soppressione sovratensione	2 m
CSD-D-334-5	Magnetoresistivo	3 fili	10 ÷ 27 V DC	PNP	200 mA	6W	Contro inversione polarità e soppressione sovratensione	5 m
CSD-D-374	Magnetoresistivo	3 fili	10 ÷ 27 V DC	NPN	200 mA	6W	Contro inversione polarità e soppressione sovratensione	2 m
CSD-D-374-5	Magnetoresistivo	3 fili	10 ÷ 27 V DC	NPN	200 mA	6W	Contro inversione polarità e soppressione sovratensione	5 m

Sensori magnetici, cavo 3 fili, cava D con cavo a 90°

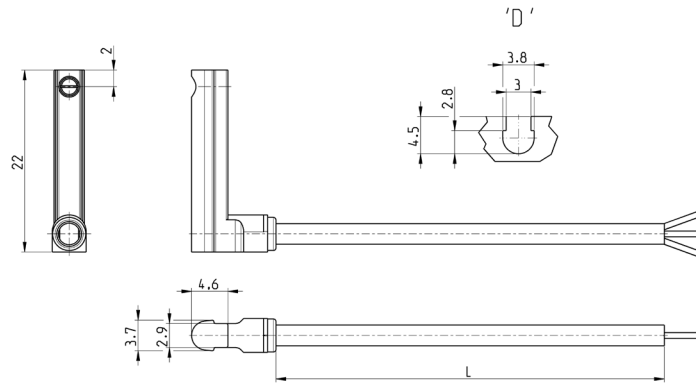

SENSORI SERIE CST-CSV-CSH-CSB-CSC-CSD-CSG

Mod.	Funzionamento	Collegamenti	Tensione	Uscita	Corrente Max	Carico Max	Protezione	L = lunghezza cavo
CSD-H-334	Magnetoresistivo	3 fili	10 ÷ 27 V DC	PNP	200 mA	6 W	Contro inversione polarità e soppressione sovratensione	2 m
CSD-H-334-5	Magnetoresistivo	3 fili	10 ÷ 27 V DC	PNP	200 mA	6 W	Contro inversione polarità e soppressione sovratensione	5 m
CSD-H-374	Magnetoresistivo	3 fili	10 ÷ 27 V DC	NPN	200 mA	6 W	Contro inversione polarità e soppressione sovratensione	2 m
CSD-H-374-5	Magnetoresistivo	3 fili	10 ÷ 27 V DC	NPN	200 mA	6 W	Contro inversione polarità e soppressione sovratensione	5 m

Sensori magnetici, conn. maschio M8 3 pin, cava D, diritti



Lunghezza cavo 0,3 metri

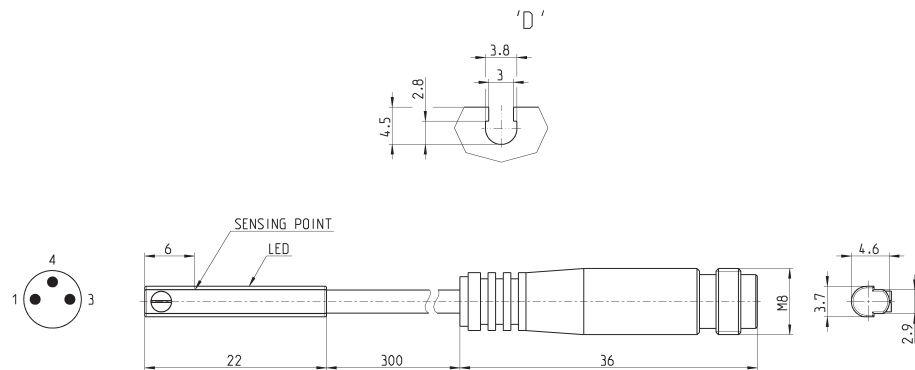

Mod.	Funzionamento	Collegamento	Tensione	Uscita	Corrente Max	Carico Max	Protezione
CSD-D-364	Magnetoresistivo	3 fili con connettore M8	10 ÷ 27 V DC	PNP	200 mA	6 W	Contro inversione polarità e soppressione sovratensione
CSD-D-384	Magnetoresistivo	3 fili con connettore M8	10 ÷ 27 V DC	NPN	200 mA	6 W	Contro inversione polarità e soppressione sovratensione

Sensori magnetici, conn. maschio M8 3 pin, cava D, 90°



Lunghezza cavo 0,3 metri

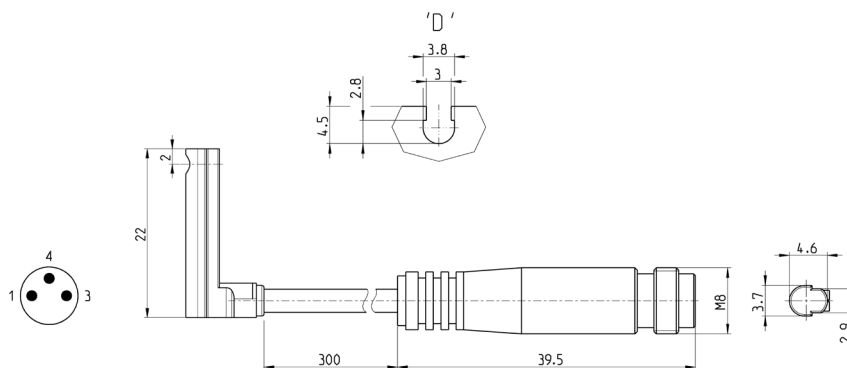

Mod.	Funzionamento	Collegamento	Tensione	Uscita	Corrente Max	Carico Max	Protezione
CSD-H-364	Magneto-resistivo	3 fili con connettore M8	10 ÷ 27 V DC	PNP	200 mA	6 W	Contro inversione polarità e soppressione sovratensione
CSD-H-384	Magneto-resistivo	3 fili con connettore M8	10 ÷ 27 V DC	NPN	200 mA	6 W	Contro inversione polarità e soppressione sovratensione

Sensori magnetici certificati ATEX "II 3 GD" per cava T, diritti

Novità

Nota per Mod. CSG-223-2-EX, CSG-223-5-EX, CSG-324-2-EX, CSG-324-5-EX, sensori a 2 fili: nel caso d'inversione di polarità il sensore funziona ugualmente ma il diodo Led non si accende.



Montaggio dall'alto con nuovo sistema di fissaggio

A = Versione Magneto-resistiva
B = Versione Reed

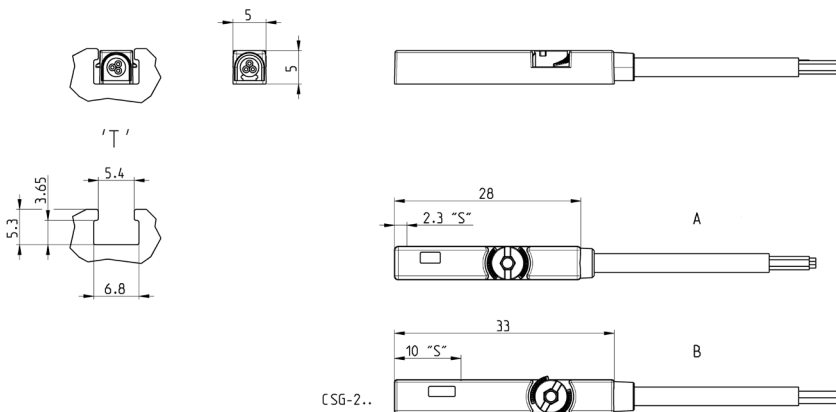

Mod.	Funzionamento	Collegamento	Tensione	Uscita	Corrente Max	Carico Max	Protezione
CSG-223-2-EX	Reed NO	2 fili	5 ÷ 30 V AC/DC	-	100 mA	3 W	IP67
CSG-223-5-EX	Reed NO	2 fili	5 ÷ 30 V AC/DC	-	100 mA	3 W	IP67
CSG-233-2-EX	Reed NO	3 fili	10 ÷ 30 V AC/DC	-	500 mA	10 W	IP67
CSG-233-5-EX	Reed NO	3 fili	10 ÷ 30 V AC/DC	-	500 mA	10 W	IP67
CSG-324-2-EX	Magneto-resistivo NO	2 fili	10 ÷ 28 V DC	-	50 mA	1,5 W	IP67
CSG-324-5-EX	Magneto-resistivo NO	2 fili	10 ÷ 28 V DC	-	50 mA	1,5 W	IP67
CSG-334-2-EX	Magneto-resistivo NO	3 fili	10 ÷ 28 V DC	PNP	200 mA	5,5 W	IP67
CSG-334-5-EX	Magneto-resistivo NO	3 fili	10 ÷ 28 V DC	PNP	200 mA	5,5 W	IP67
CSG-534-2-EX	Magneto-resistivo NO	3 fili	10 ÷ 28 V DC	NPN	200 mA	5,5 W	IP67
CSG-534-5-EX	Magneto-resistivo NO	3 fili	10 ÷ 28 V DC	NPN	200 mA	5,5 W	IP67
CSG-734-2-EX	Magneto-resistivo NC	3 fili	10 ÷ 28 V DC	NPN	200 mA	5,5 W	IP67
CSG-734-5-EX	Magneto-resistivo NC	3 fili	10 ÷ 28 V DC	NPN	200 mA	5,5 W	IP67
CSG-634-2-EX	Magneto-resistivo NC	3 fili	10 ÷ 28 V DC	PNP	200 mA	5,5 W	IP67
CSG-634-5-EX	Magneto-resistivo NC	3 fili	10 ÷ 28 V DC	PNP	200 mA	5,5 W	IP67

Sensori magnetici certificati UL per cava T, diritti

Novità

Nota per Mod. CSG-223-2-UL, CSG-223-5-UL, CSG-324-2-UL, CSG-324-5-UL, sensori a 2 fili: nel caso d'inversione di polarità il sensore funziona ugualmente ma il diodo Led non si accende.

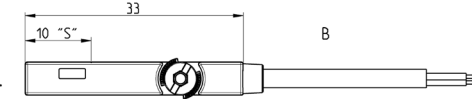
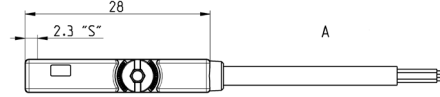
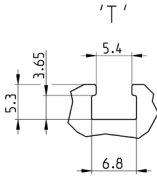
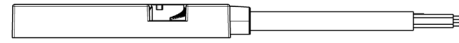
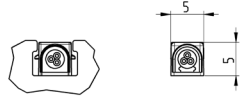

Montaggio dall'alto con nuovo sistema di fissaggio

A = Versione Magnetoresistiva
B = Versione Reed

CSG-2..

Mod.	Funzionamento	Collegamento	Tensione	Uscita	Corrente Max	Carico Max	Protezione
CSG-223-2-UL	Reed	2 fili	5 ÷ 30 V AC/DC	-	60 mA	1,8 W	IP67
CSG-223-5-UL	Reed	2 fili	5 ÷ 30 V AC/DC	-	60 mA	1,8 W	IP67
CSG-223-10-UL	Reed	2 fili	5 ÷ 30 V AC/DC	-	60 mA	1,8 W	IP67
CSG-233-2-UL	Reed	3 fili	10 ÷ 30 V AC/DC	-	100 mA	3 W	IP67
CSG-233-5-UL	Reed	3 fili	10 ÷ 30 V AC/DC	-	100 mA	3 W	IP67
CSG-233-10-UL	Reed	3 fili	10 ÷ 30 V AC/DC	-	100 mA	3 W	IP67
CSG-324-2-UL	Magnetoresistivo	2 fili	10 ÷ 28 V DC	-	40 mA	1,2 W	IP67
CSG-324-5-UL	Magnetoresistivo	2 fili	10 ÷ 28 V DC	-	40 mA	1,2 W	IP67
CSG-334-2-UL	Magnetoresistivo	3 fili	10 ÷ 28 V DC	PNP	100 mA	3 W	IP67
CSG-334-5-UL	Magnetoresistivo	3 fili	10 ÷ 28 V DC	PNP	100 mA	3 W	IP67
CSG-534-2-UL	Magnetoresistivo	3 fili	10 ÷ 28 V DC	NPN	100 mA	3 W	IP67
CSG-534-5-UL	Magnetoresistivo	3 fili	10 ÷ 28 V DC	NPN	100 mA	3 W	IP67

Sensori magnetici per cava T, dritti

Novità

Nota: i sensori a 2 fili nel caso d'inversione di polarità il sensore funziona ugualmente ma il diodo Led non si accende

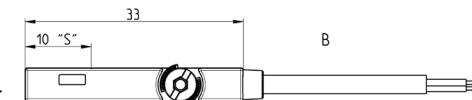
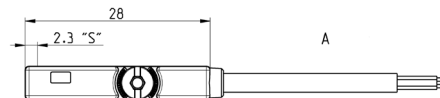
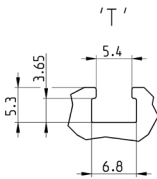
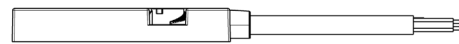
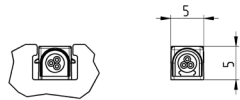

Montaggio dall'alto con nuovo sistema di fissaggio

A = Versione Magnetoresistiva
B = Versione Reed

CSG-2..

Mod.	Funzionamento	Collegamenti	Tensione	Uscita	Corrente Max	Carico Max	Protezione	L = lunghezza cavo
CSG-220-2	Reed	2 fili	5 ÷ 240 V AC/DC	-	100 mA	10 W	IP67	2 mt
CSG-220-5	Reed	2 fili	5 ÷ 240 V AC/DC	-	100 mA	10 W	IP67	5 mt
CSG-324-2	Magnetoresistivo	2 fili	10 ÷ 28 V DC	-	50 mA	1,5 W	IP67	2 mt
CSG-324-5	Magnetoresistivo	2 fili	10 ÷ 28 V DC	-	50 mA	1,5 W	IP67	5 mt
CSG-334-2	Magnetoresistivo	3 fili	10 ÷ 28 V DC	PNP	200 mA	5,5 W	IP67	2 mt
CSG-334-5	Magnetoresistivo	3 fili	10 ÷ 28 V DC	PNP	200 mA	5,5 W	IP67	5 mt
CSG-534-2	Magnetoresistivo	3 fili	10 ÷ 28 V DC	NPN	200 mA	5,5 W	IP67	2 mt
CSG-534-5	Magnetoresistivo	3 fili	10 ÷ 28 V DC	NPN	200 mA	5,5 W	IP67	5 mt
CSG-233-2	Reed	3 fili	10 ÷ 30 V AC/DC	-	500 mA	10 W	IP67	2 mt
CSG-233-5	Reed	3 fili	10 ÷ 30 V AC/DC	-	500 mA	10 W	IP67	5 mt

Sensori magnetici per cava T, diritti M8

Novità

Nota: i sensori a 2 fili: nel caso d'inversione di polarità il sensore funziona ugualmente ma il diodo Led non si accende.



Montaggio dall'alto con nuovo sistema di fissaggio

A = Versione Magnetoresistiva
B = Versione Reed

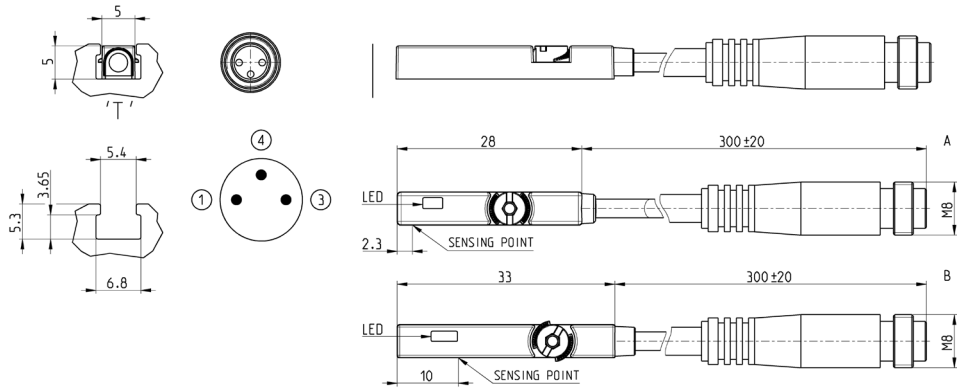

Mod.	Funzionamento	Collegamento	Tensione	Uscita	Corrente Max	Carico Max	Protezione
CSG-253	Reed	2 fili con connettore M8	5 ÷ 240 V AC/DC	-	100 mA	10 W	IP67
CSG-354	Magnetoresistivo	2 fili con connettore M8	10 ÷ 28 V DC	-	50 mA	1,5 W	IP67
CSG-364	Magnetoresistivo	3 fili con connettore M8	10 ÷ 28 V DC	PNP	200 mA	5,5 W	IP67
CSG-564	Magnetoresistivo	3 fili con connettore M8	10 ÷ 28 V DC	NPN	200 mA	5,5 W	IP67
CSG-263	Reed	3 fili con connettore M8	10 ÷ 30 V AC/DC	-	500 mA	10 W	IP67

Curve di carico sensori Mod. CSH, CST, CSV

SENSORI SERIE CST-CSV-CSH-CSB-CSC-CSD-CSG

CSH-223, CSH-253, CSH-233, CSH-263, CSH-463

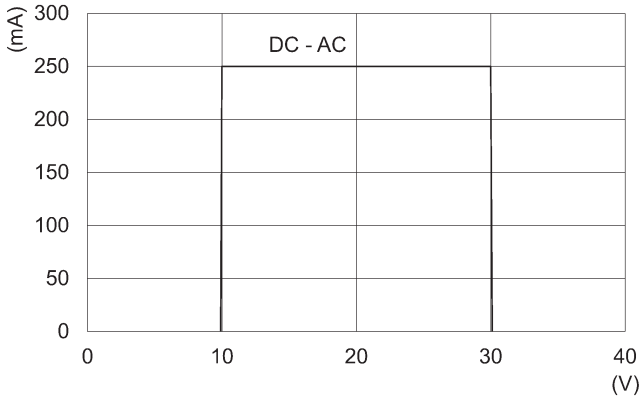

CSH-334, CSH-364

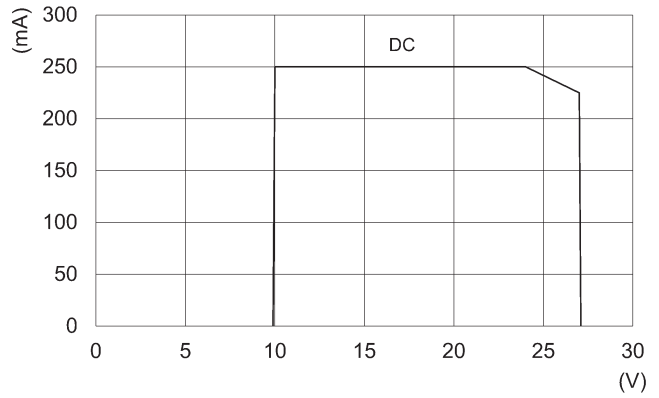

CST-250N, CSV-250N

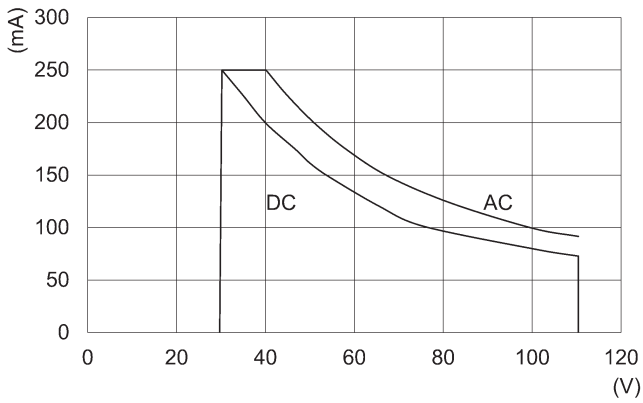

CST-232, CSV-232, CST-262, CSV-262

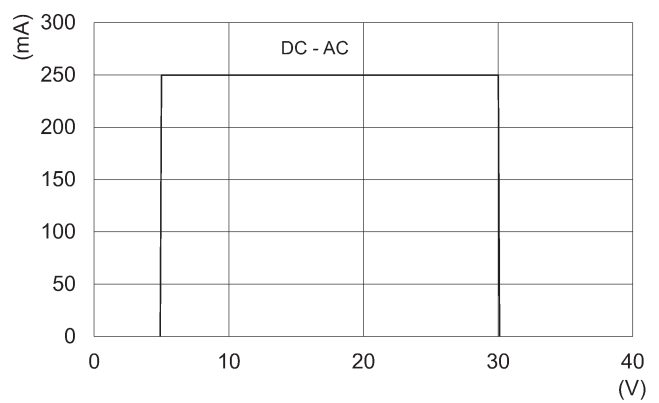

CST-332, CSV-332, CST-362, CSV-362, CST-532, CSV-562

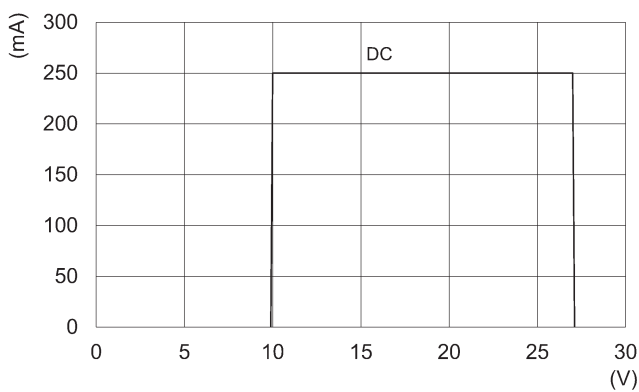

CSH-221, CST-220, CSV-220

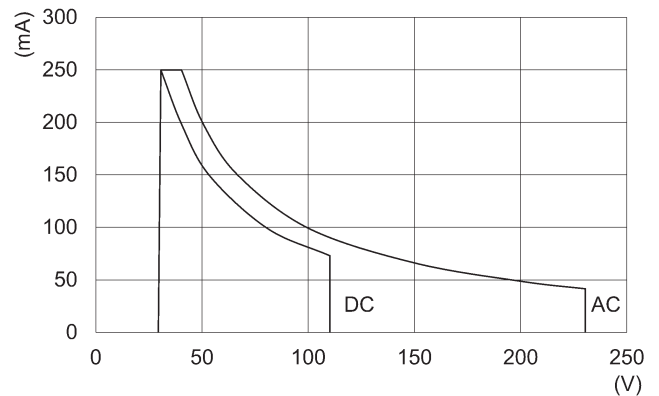

Curve di carico sensori Mod. CSB, CSC, CSD, CSG

CSB-D-220, CSB-H-220, CSC-D-220, CSC-H-220

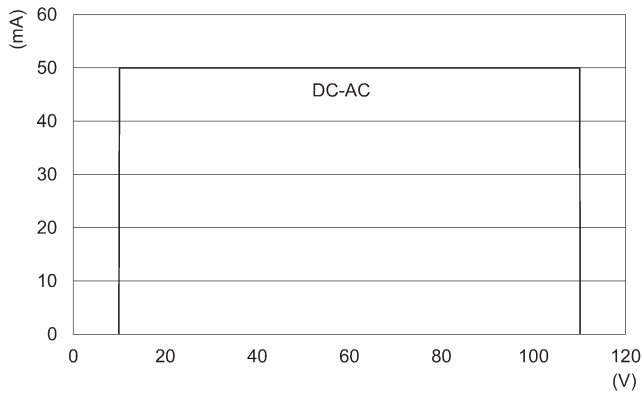

CSD-D-334, CSD-H-334, CSD-D-364, CSD-H-364

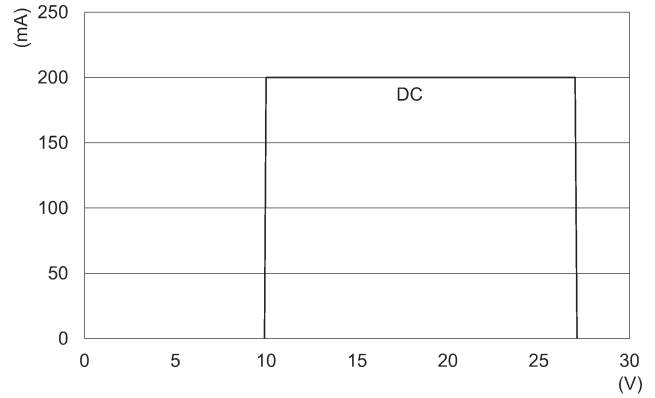

CSG-223-UL

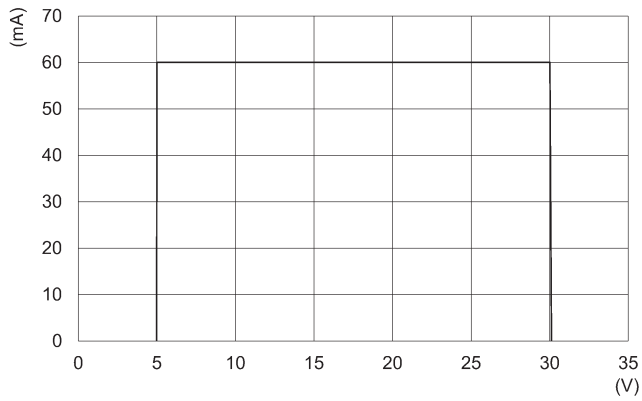

CSG-324-UL

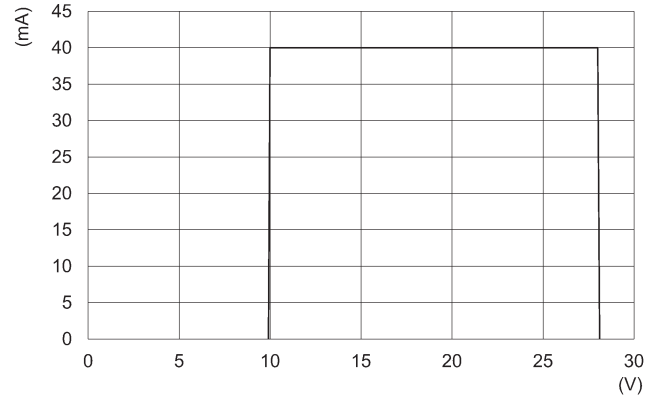

CSG-334-UL, CSG-534-UL

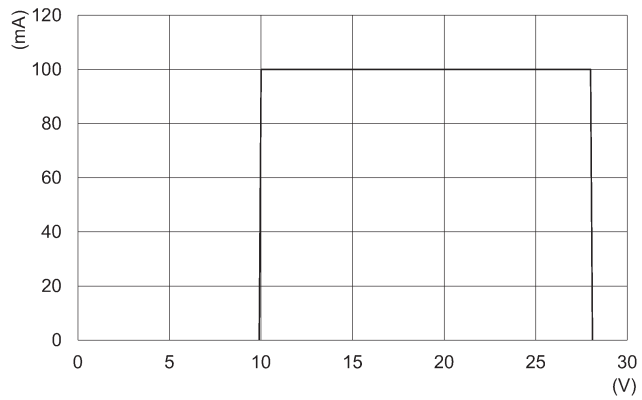

CSG-233-UL

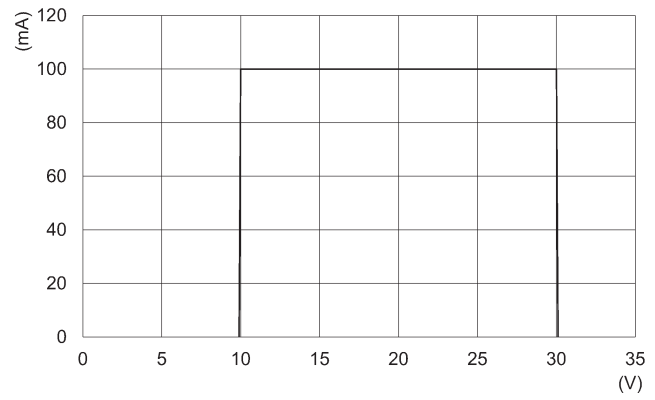

Curve di carico sensori Mod. CSG

SENSORI SERIE CST-CSV-CSH-CSB-CSC-CSD-CSG

CSG-223-EX

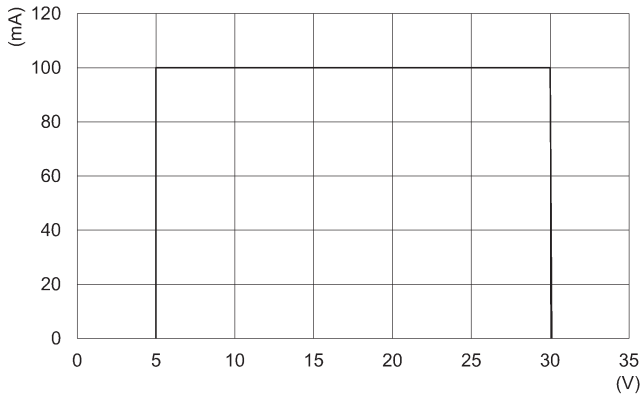

CSG-324-EX

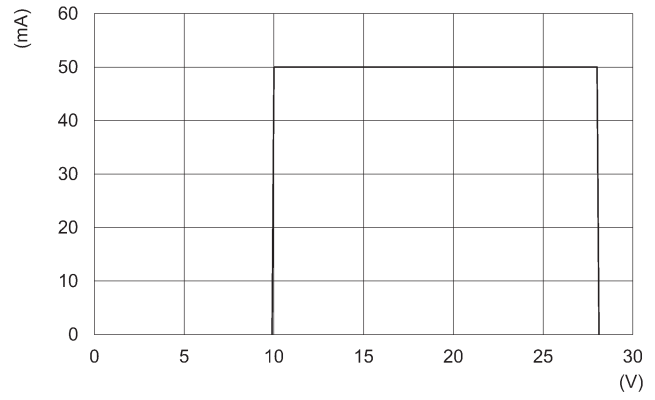

CSG-334-EX, CSG-534-EX, CSG-634-EX, CSG-734-EX

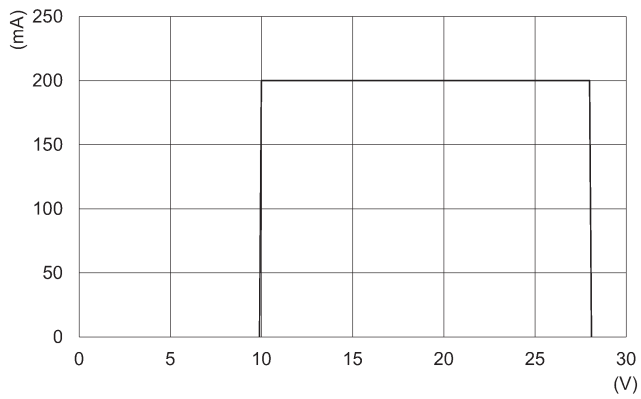

CSG-233-EX

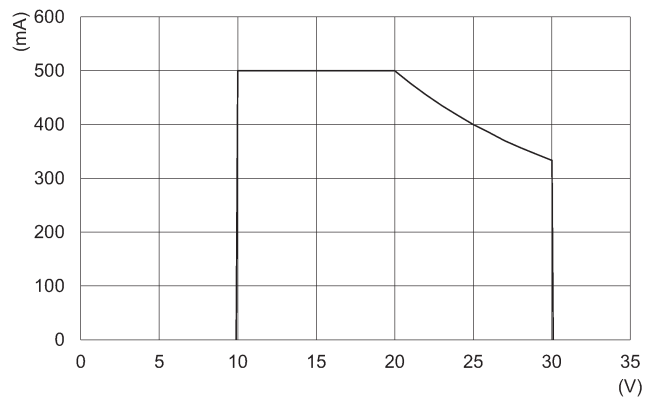

Curve di carico sensori Mod. CSG non certificati

CSG-334, CSG-364, CSG-534, CSG-5674

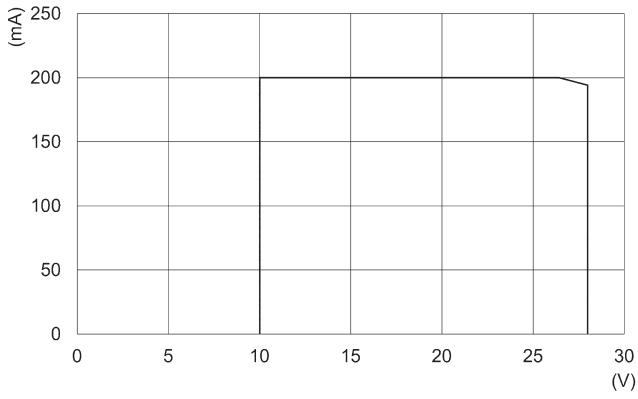

CSG-220, CSG-253

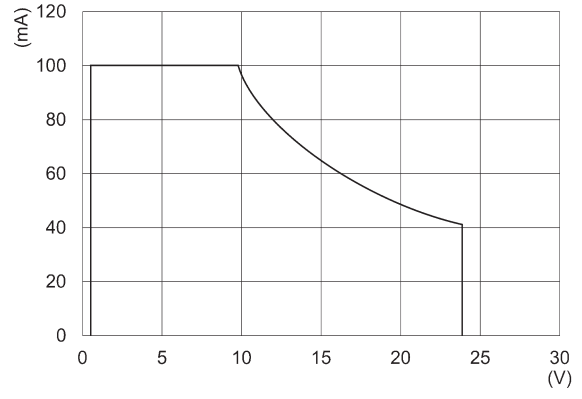

CSG-324, CSG-354

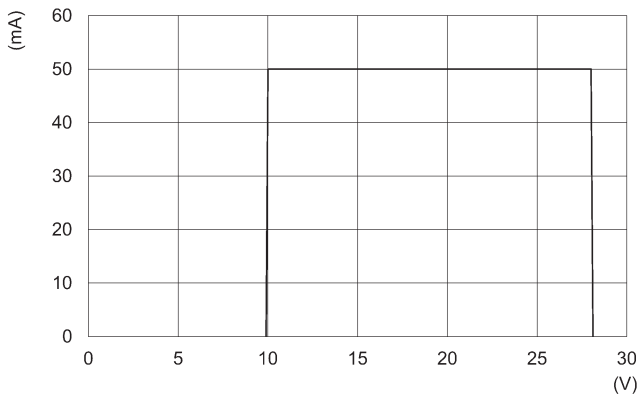

CSG-233, CSG-263

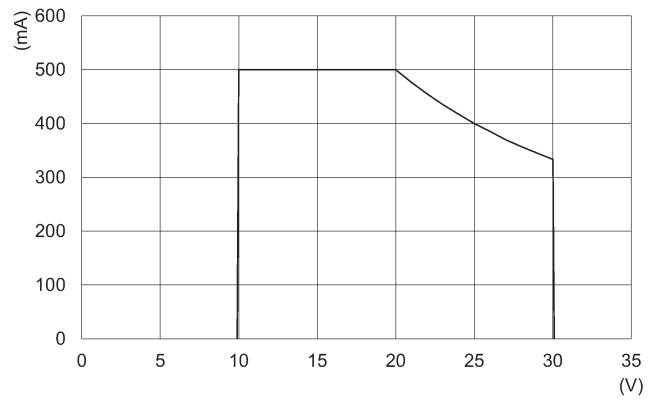

Circuito soppressore di picchi di tensione con carichi induttivi

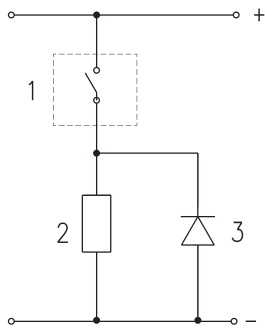

Applicazione in corrente continua: i sensori Reed non sono protetti dalle sovratensioni generate da carichi induttivi, quindi si consiglia l'uso di circuiti soppressori di picchi di tensione. In figura è indicato un tipico esempio.

Legenda:

1 = Sensore

2 = Carico

3 = Diodo di protezione

Circuiti soppressori di picchi di tensione con carichi induttivi

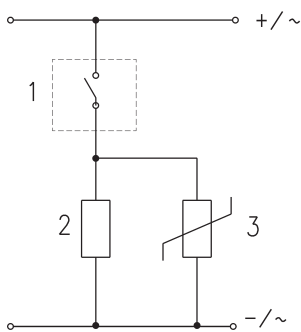

Applicazione in corrente continua ed alternata: i sensori Reed non sono protetti dalle sovratensioni generate da carichi induttivi, quindi si consiglia l'uso di circuiti soppressori di picchi di tensione. In figura è indicato un tipico esempio.

Legenda:

1 = Sensore

2 = Carico

3 = Varistore di protezione

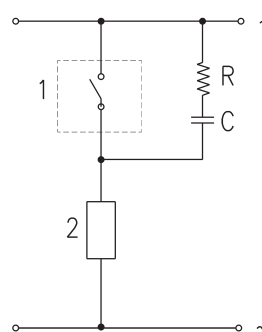

Applicazione in corrente alternata: i sensori Reed non sono protetti dalle sovratensioni generate da carichi induttivi, quindi si consiglia l'uso di circuiti soppressori di picchi di tensione. In figura è indicato un tipico esempio.

Legenda:

1 = Sensore

2 = Carico

C + R = Serie di Resistenza e Condensatore di protezione

Fissaggio sensori Serie CST - CSH - CSG

I sensori CST, CSH e CSG si fissano direttamente ai cilindri:
 Serie 31, 31R, 32, 32R
 Serie 52
 Serie 61
 Serie 63 (solo CSH e CSG)
 Serie 69
 Serie 6PF
 Serie QC, QCBF, QCTF

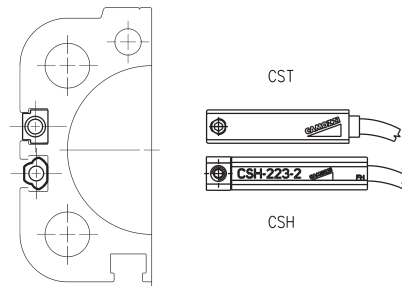

Fissaggio sensori Serie CSV

I sensori CSV si fissano direttamente nelle cave per i cilindri:
 Serie 50 \varnothing 16 ÷ 25
 Serie QP - QPR \varnothing 12 ÷ 16

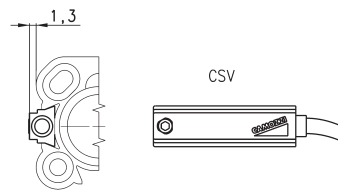

Prolunga 3 fili con connettore M8 3 pin femmina



Con guaina in PU, non schermata.
 Grado di protezione: IP65

1 BN = Marrone
 4 BK = Nero
 3 BU = Blu

Quando si utilizzano sensori a due fili con connettore M8 (Mod. CST-250N, CSV-250N, CSH-253), collegare il filo marrone all'alimentazione (+) e il nero al carico.

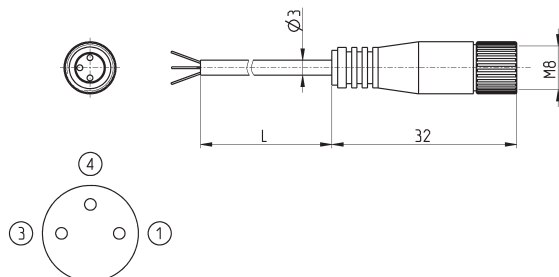

Mod.	L = lunghezza cavo (m)
CS-2	2
CS-5	5
CS-10	10

Prolunga 3 fili con connettore M8 3 pin maschio / femmina

Non schermata

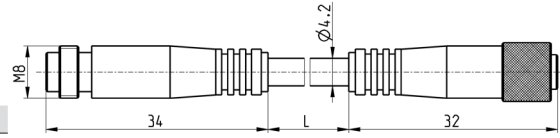

Mod.	lunghezza cavo "L" (m)
CS-DW03HB-C250	2,5
CS-DW03HB-C500	5

Adattatori Mod. S-CST-01 per sensori Serie CST-CSH-CSG, cava "V"

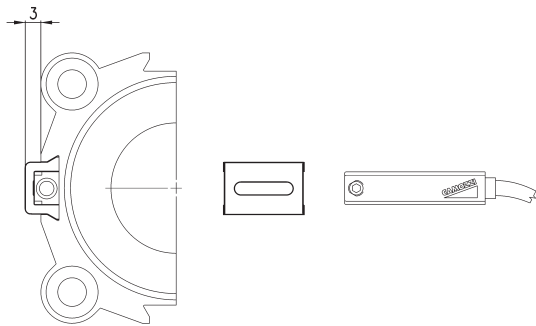

Mod.	Cilindri Serie QP-QPR	Cilindri Serie 50
S-CST-01	Ø 20 ÷ 100	Ø 32 ÷ 80

Adattatori Mod. S-CST-02..21 per sensori Serie CST-CSH-CSG

- Materiali:
- acciaio INOX e tecnopolimero (S-CST-05÷12)*
 - tecnopolimero (S-CST-02÷04)
 - tecnopolimero (S-CST-18÷21)

* Non compatibile con i sensori Serie CSG



S-CST-02+04 S-CST-18+21

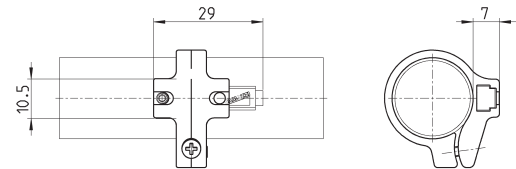

S-CST-05+12

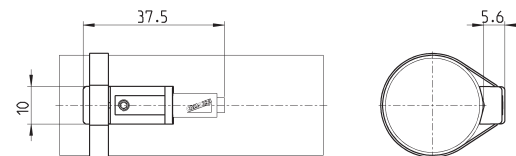

Mod.	Cilindri Serie	Ø
S-CST-02	23,24, 25, 27	16
S-CST-03	23,24, 25, 27	20
S-CST-04	23,24, 25, 27	25
S-CST-05	94, 95	16-20-25 (94), 16-20 (95)
S-CST-06	90, 97, 95	32 (90-97), 25 (95)
S-CST-07	90, 97	40
S-CST-08	90, 97	50
S-CST-09	90, 97	63
S-CST-10	90	80
S-CST-11	90	100
S-CST-12	90	125
S-CST-18	27, 42	32
S-CST-19	27, 42	40
S-CST-20	27, 42	50
S-CST-21	27, 42	63
S-CST-16	63	32

Adattatori Mod. S-CST-25..28 per sensori Serie CST-CSH-CSG

Materiale: alluminio anodizzato

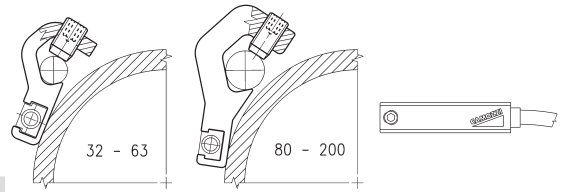
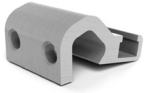

Mod.	Cilindri Serie	∅
S-CST-25	90, 63MT	32 ÷ 63
S-CST-26	90, 63MT	80 ÷ 100
S-CST-27	90, 63MT	125
S-CST-28	40	160 - 200

Adattatori per sensori Serie CST-CSH-CSG



Per i cilindri Serie 63MT utilizzati con guide 45NHT o 45NHB.
S-CST-45N1 non compatibile con i sensori Serie CSG.

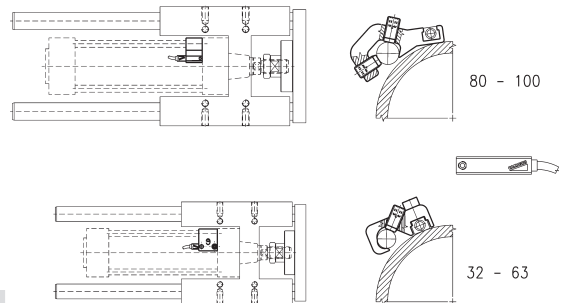

Mod.	Cilindri Serie	∅
S-CST-45N1	90, 63MT	32 ÷ 63
S-CST-45N2	90, 63MT	80 ÷ 100

Copricava idoneo per attuatori con cava a T ed H

La fornitura comprende 500 mm di copricava

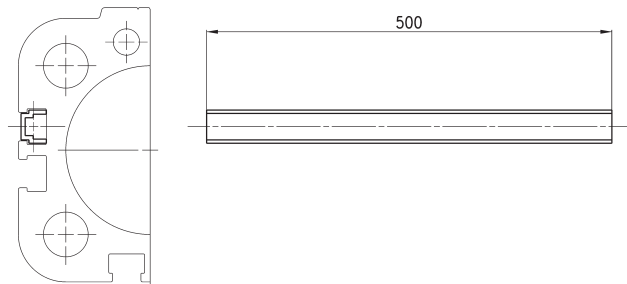

Mod.	Serie di cilindri
S-CST-500	31, 31 Tandem e Più posizioni, QCT, QCB, QCBT, QCBF, 61, 63MP, 6E, 5E, 69, 32, 32 Tandem e Più posizioni