

PWM-Signalerzeuger Serie 130 - Series 130

Produktcode: 130-222

Datenblatt Erstellungsdatum: 21.05.26 01:06

Überprüfen Sie das aktualisierte Dokument [klicken](#)



TECHNISCHE DATEN

Serie	130
Spannung	2= 24V DC (Pmax 24W)
Leistung	2= 6.5W
Frequenz	2= 500Hz

PWM-Signalerzeuger Serie 130 - Series 130

Produktcode: 130-222

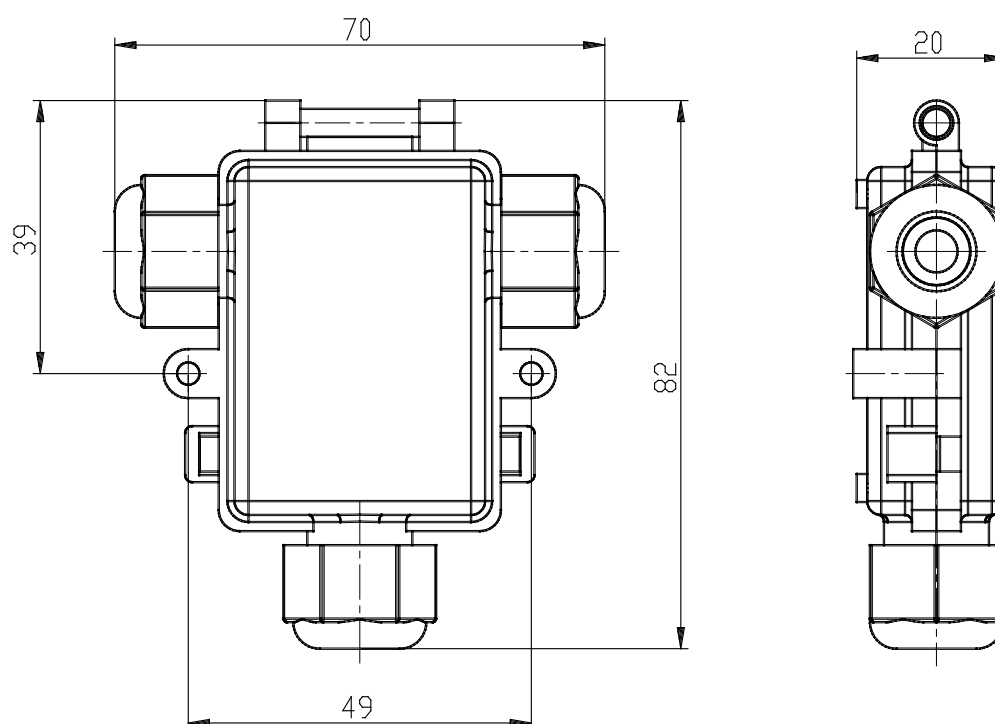

MAßE

Serie	130
Spannung	2= 24V DC (Pmax 24W)
Leistung	2= 6.5W
Frequenz	2= 500Hz