

PWM-Signalerzeuger Serie 130 - Series 130

Produktcode: 130-242

Datenblatt Erstellungsdatum: 21.05.26 01:05

Überprüfen Sie das aktualisierte Dokument [klicken](#)



TECHNISCHE DATEN

Serie	130
Spannung	2= 24V DC (Pmax 24W)
Leistung	4= 4.3W
Frequenz	2= 500Hz

PWM-Signalerzeuger Serie 130 - Series 130

Produktcode: 130-242

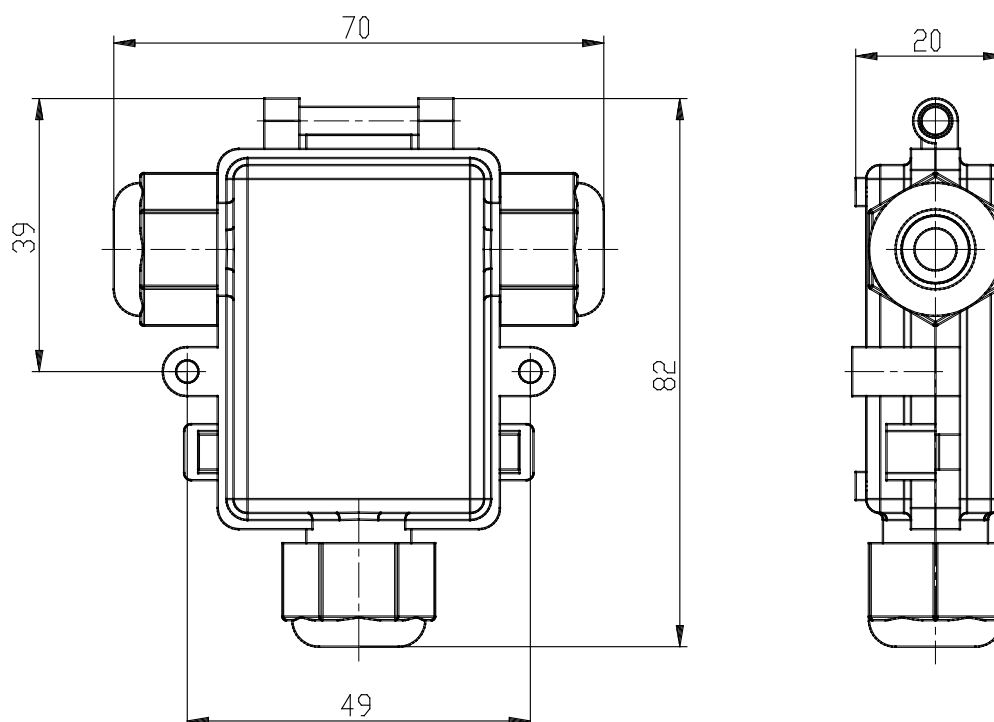

MAßE

Serie	130
Spannung	2= 24V DC (Pmax 24W)
Leistung	4= 4.3W
Frequenz	2= 500Hz