

PWM-Signalerzeuger Serie 130 - Series 130

Produktcode: 130-322

Datenblatt Erstellungsdatum: 21.05.26 01:06

Überprüfen Sie das aktualisierte Dokument [klicken](#)



TECHNISCHE DATEN

Serie	130
Spannung	3= 12V DC (Pmax 12W)
Leistung	2= 6.5W
Frequenz	2= 500Hz

PWM-Signalerzeuger Serie 130 - Series 130

Produktcode: 130-322

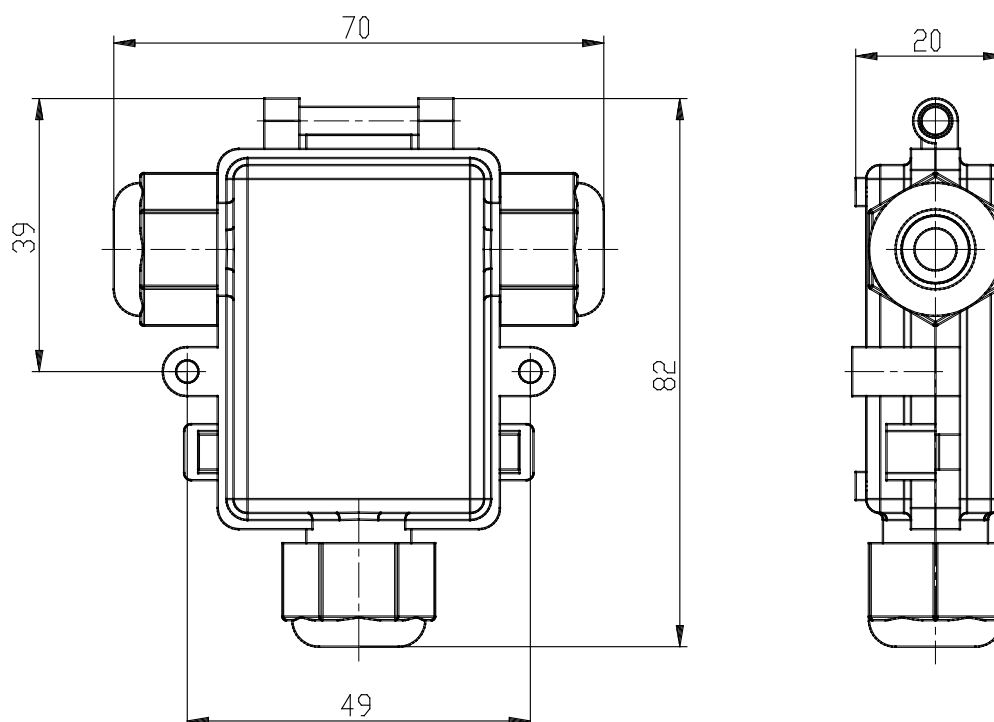

MAßE

Serie	130
Spannung	3= 12V DC (Pmax 12W)
Leistung	2= 6.5W
Frequenz	2= 500Hz