

PWM-Signalerzeuger Serie 130 - Series 130

Produktcode: 130-363

Datenblatt Erstellungsdatum: 21.05.26 11:45

Überprüfen Sie das aktualisierte Dokument  [klicken](#)



TECHNISCHE DATEN

Serie	130
Spannung	3= 12V DC (Pmax 12W)
Leistung	6= 4,2W
Frequenz	3= 1KHz

PWM-Signalerzeuger Serie 130 - Series 130

Produktcode: 130-363

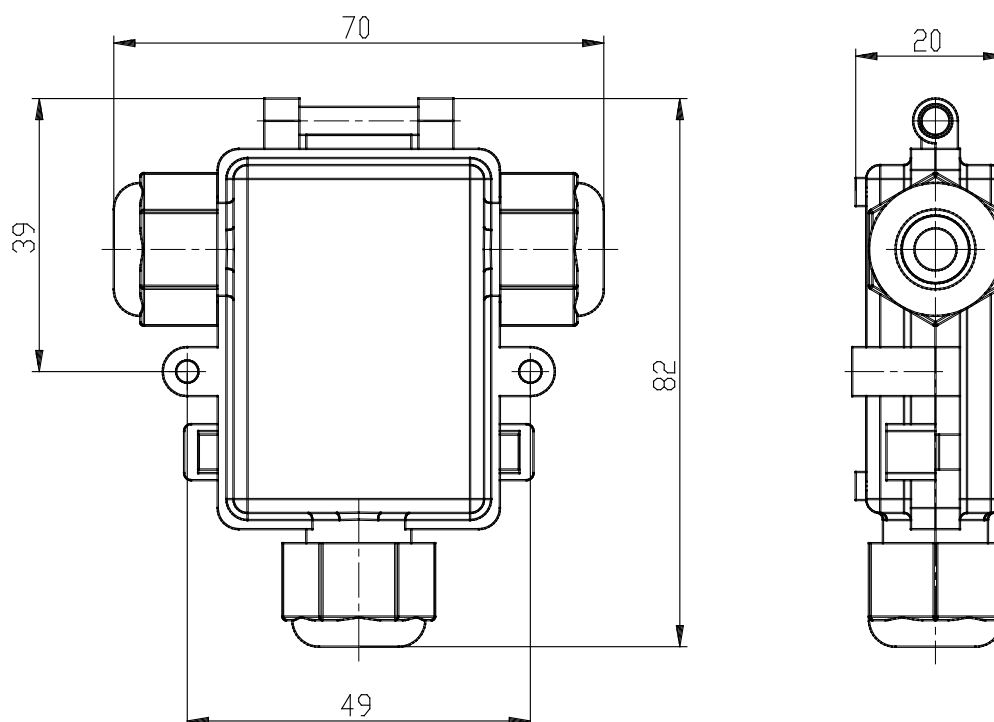

MAßE

Serie	130
Spannung	3= 12V DC (Pmax 12W)
Leistung	6= 4,2W
Frequenz	3= 1KHz