

Mod. 2010 - Verschraubungen Serie 2000

Produktcode: 2010 1/4

Datenblatt Erstellungsdatum: 20.05.26 16:51

Überprüfen Sie das aktualisierte Dokument  [klicken](#)



TECHNISCHE DATEN

Mod.	2010 1/4
-------------	----------

Mod. 2010 - Verschraubungen Serie 2000

Produktcode: 2010 1/4

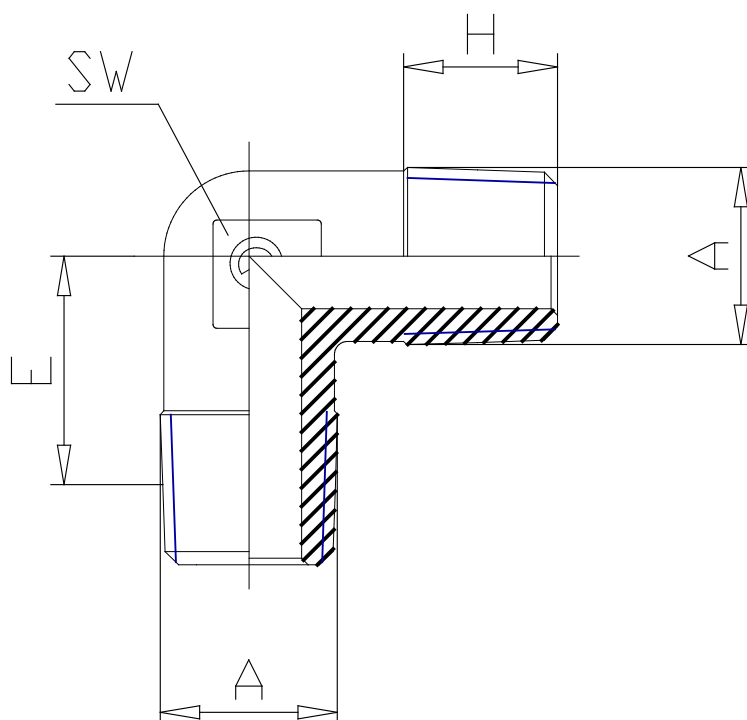

MAßE

A	R1/4
E (mm)	13.5
H (mm)	11.0
SW (mm)	12