

Mod. 2010 - Verschraubungen Serie 2000

Produktcode: 2010 1/8

Datenblatt Erstellungsdatum: 21.05.26 01:57

Überprüfen Sie das aktualisierte Dokument  [klicken](#)



TECHNISCHE DATEN

Mod.	2010 1/8
-------------	----------

Mod. 2010 - Verschraubungen Serie 2000

Produktcode: 2010 1/8

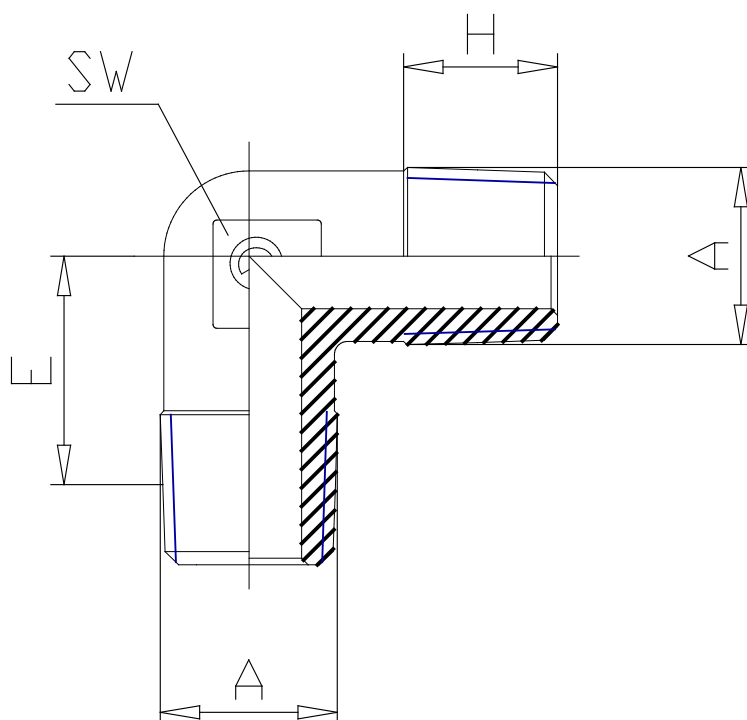

MAßE

A	R1/8
E (mm)	11.5
H (mm)	7.5
SW (mm)	9