

Ventile - Serie 28

Produktcode: 2820 1/2

Datenblatt Erstellungsdatum: 21.05.26 01:11

Überprüfen Sie das aktualisierte Dokument [klicken](#)



TECHNISCHE DATEN

Mod.	2820 1/2
------	----------

Ventile - Serie 28

Produktcode: 2820 1/2

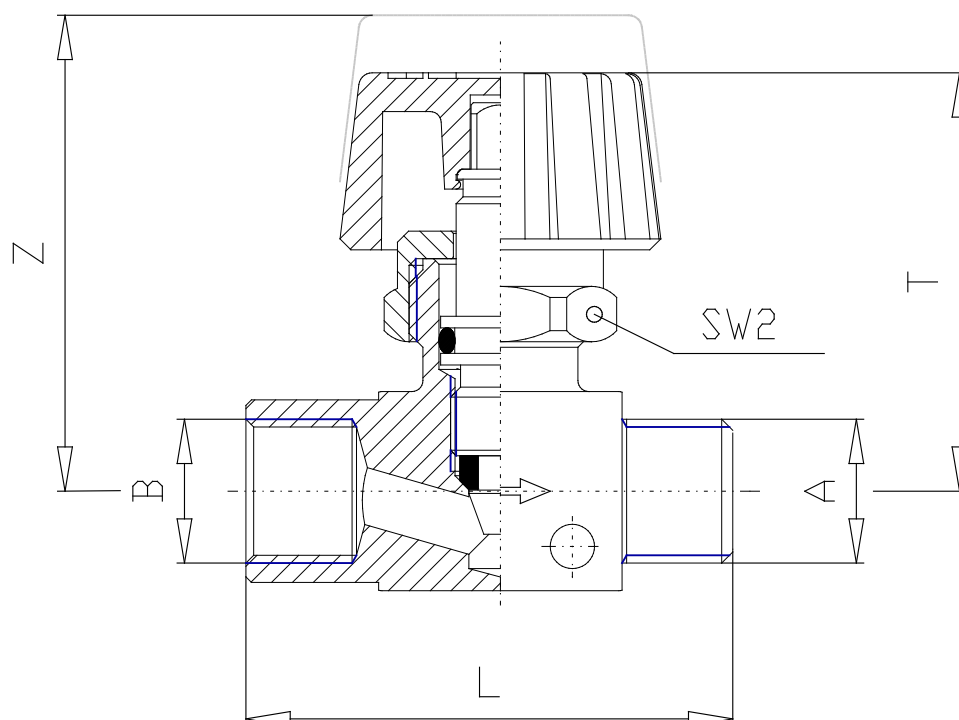

MAßE

A	G1/2
P	-
S	-
T (mm)	42.0
Z (mm)	49.0
SMAX	-
SW2	22
SW3	-