

Druckverstärker - Serie BPA

Produktcode: BPA-040-R1

Datenblatt Erstellungsdatum: 21.05.26 10:07

Überprüfen Sie das aktualisierte Dokument  [klicken](#)



TECHNISCHE DATEN

Serie	BPA
Durchmesser	040
Regler	R1 = mit Regler (P.IN 2-8bar - P.OUT 0-10bar)

Druckverstärker - Serie BPA

Produktcode: BPA-040-R1

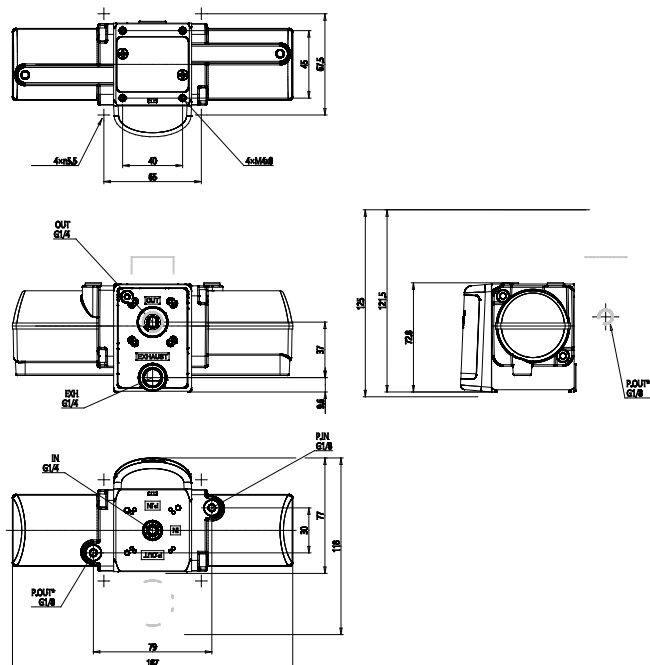

MAßE

Serie	BPA
Durchmesser	040
Regler	R1 = mit Regler (P.IN 2-8bar - P.OUT 0-10bar)