

Endplatte für zusätzliche Be./-Entlüftung - Serie 3

Produktcode: CNVL-4P

Datenblatt Erstellungsdatum: 21.05.26 14:37

Überprüfen Sie das aktualisierte Dokument [klicken](#)



TECHNISCHE DATEN

Mod.	CNVL-4P
------	---------

Endplatte für zusätzliche Be./-Entlüftung - Serie 3

Produktcode: CNVL-4P

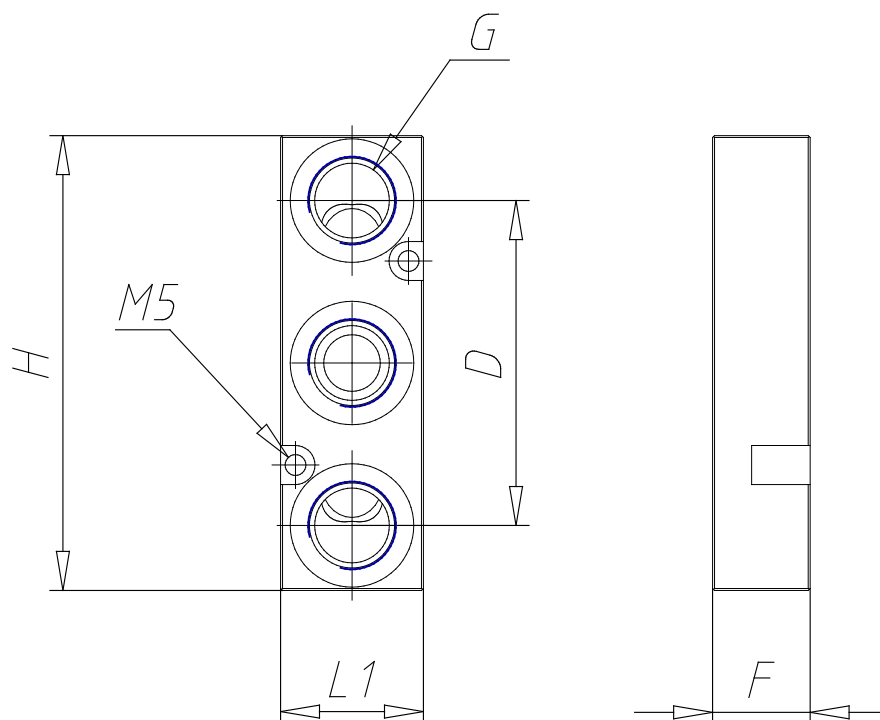

MAßE

G	G1/4
H (mm)	73
M (mm)	3.2
F (mm)	20
L1 (mm)	25
D (mm)	50
F1 (mm)	20