

Flansch vorn und hinten - Mod. D-E

Produktcode: D-E-41-40

Datenblatt Erstellungsdatum: 20.05.26 17:03

Überprüfen Sie das aktualisierte Dokument  [klicken](#)

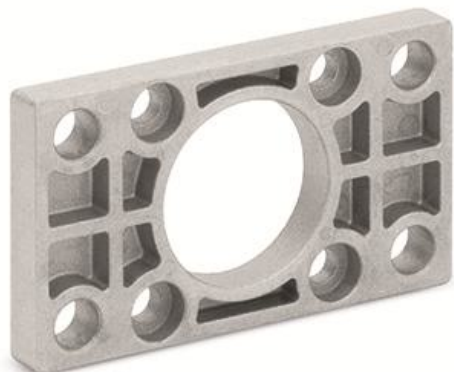

TECHNISCHE DATEN

Mod.	D-E-41-40
------	-----------

Flansch vorn und hinten - Mod. D-E

Produktcode: D-E-41-40

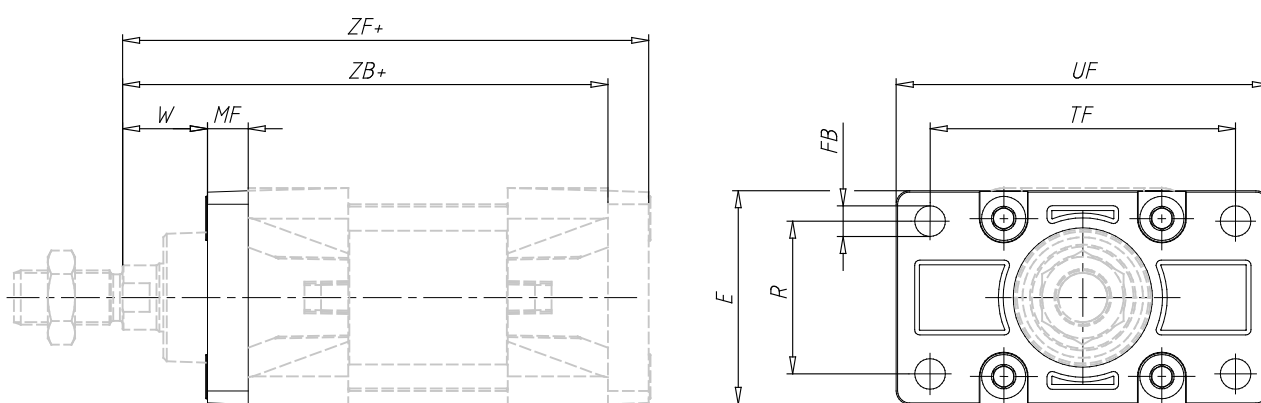

MAßE

W (mm)	20
MF (mm)	10
ZB (mm)	135
TF (mm)	72
R (mm)	36
UF (mm)	90
E (mm)	52
FB H13 (mm)	9.0
ZF (mm)	145
Drehmoment	6 Nm
PF	0