

Reihengrundplatte, Baubreite 16mm - Serie EN 16

Produktcode: EN531-1003

Datenblatt Erstellungsdatum: 21.05.26 16:32

Überprüfen Sie das aktualisierte Dokument  [klicken](#)



TECHNISCHE DATEN

Mod.	EN531-1003
Anzahl ventile	3

Reihengrundplatte, Baubreite 16mm - Serie EN 16

Produktcode: EN531-1003

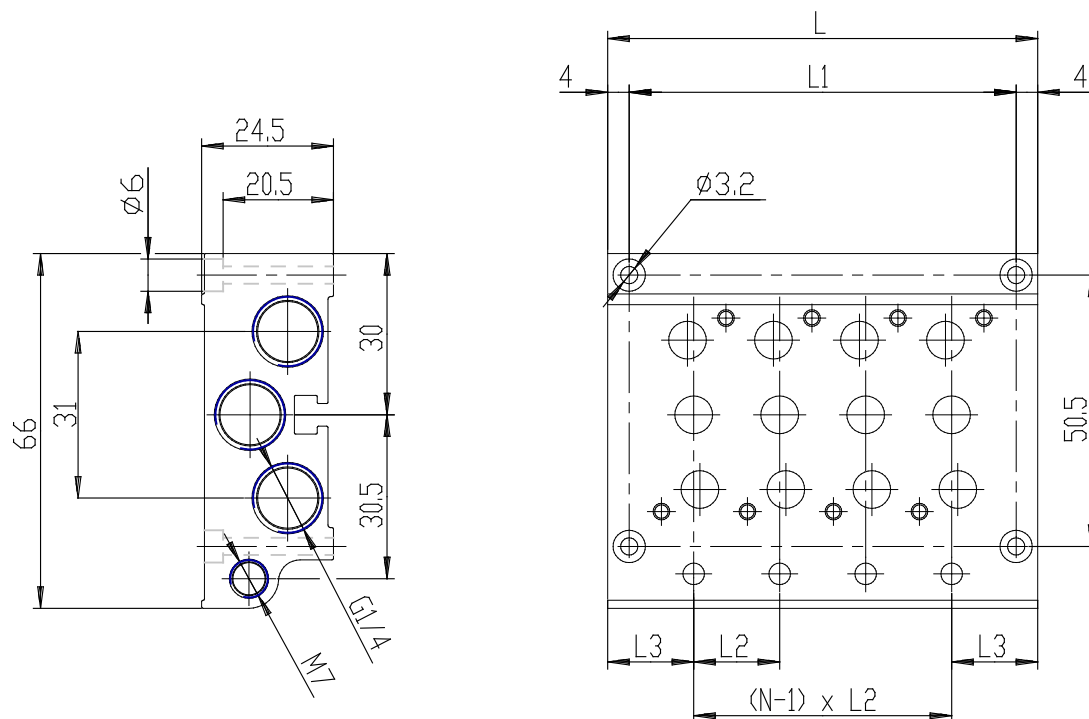

MAßE

leicht (mm)	64
L1 (mm)	56
L2 (mm)	16
L3 (mm)	16