

Reihengrundplatte, Baubreite 16mm - Serie EN 16

Produktcode: EN531-1005

Datenblatt Erstellungsdatum: 21.05.26 16:36

Überprüfen Sie das aktualisierte Dokument  [klicken](#)



TECHNISCHE DATEN

Mod.	EN531-1005
Anzahl ventile	5

Reihengrundplatte, Baubreite 16mm - Serie EN 16

Produktcode: EN531-1005

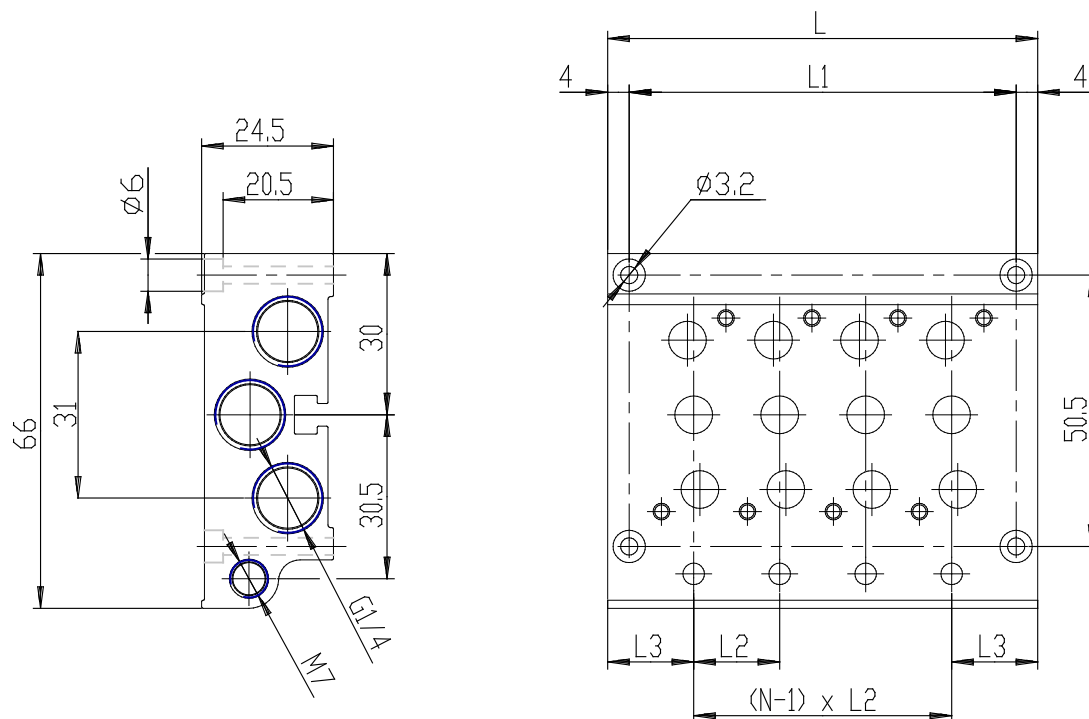

MAßE

leicht (mm)	96
L1 (mm)	88
L2 (mm)	16
L3 (mm)	16