

Reihengrundplatte, Baubreite 16mm - Serie EN 19

Produktcode: EN551-1006

Datenblatt Erstellungsdatum: 21.05.26 16:36

Überprüfen Sie das aktualisierte Dokument [klicken](#)



TECHNISCHE DATEN

Mod.	EN551-1006
Anzahl ventile	6

Reihengrundplatte, Baubreite 16mm - Serie EN 19

Produktcode: EN551-1006

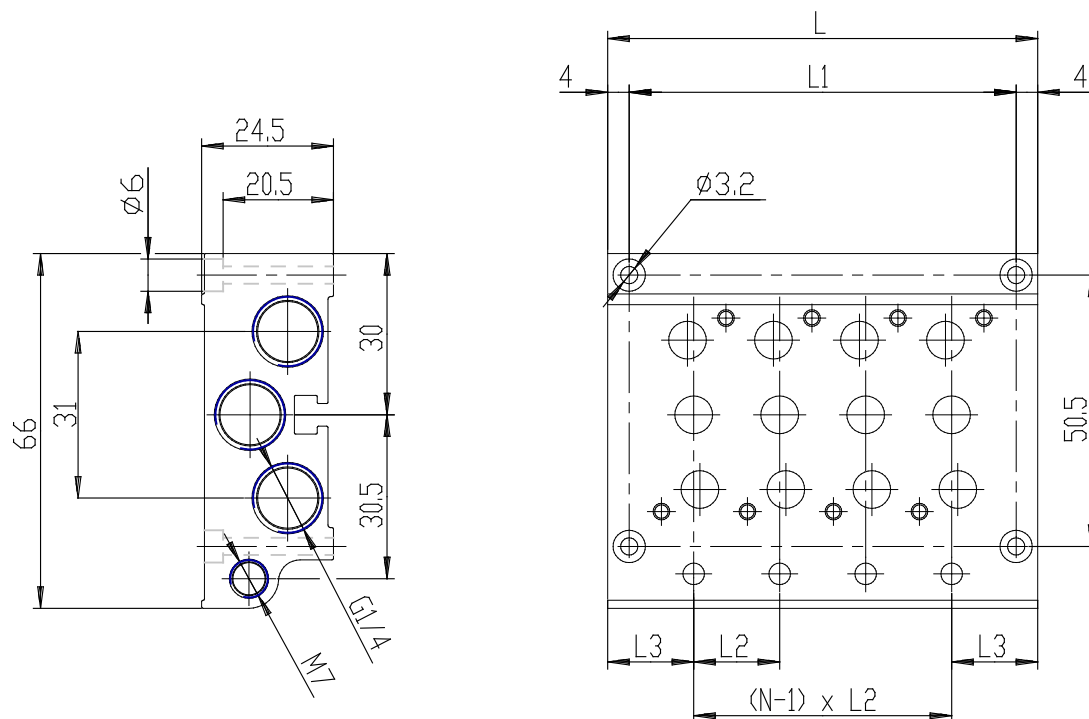

MAßE

leicht (mm)	129
L1 (mm)	121
L2 (mm)	19
L3 (mm)	17