

Reihengrundplatte, Baubreite 16mm - Serie EN 19

Produktcode: EN551-1012

Datenblatt Erstellungsdatum: 21.05.26 16:32

Überprüfen Sie das aktualisierte Dokument  [klicken](#)



TECHNISCHE DATEN

Mod.	EN551-1012
Anzahl ventile	12

Reihengrundplatte, Baubreite 16mm - Serie EN 19

Produktcode: EN551-1012

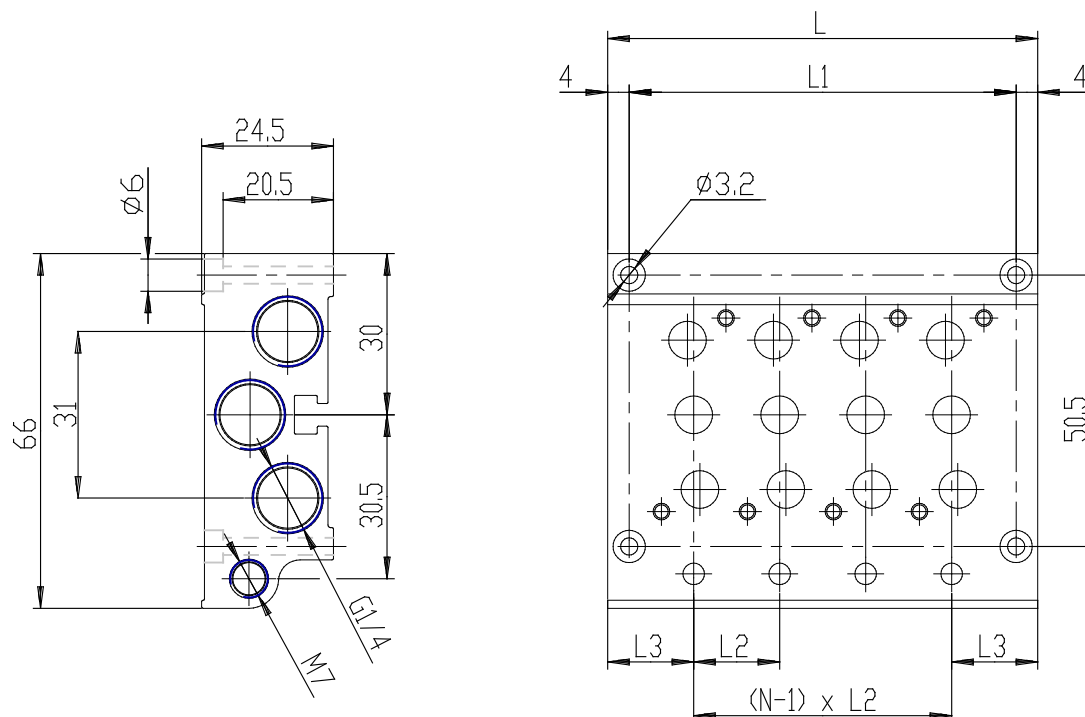

MAßE

leicht (mm)	243
L1 (mm)	235
L2 (mm)	19
L3 (mm)	17