

Befestigungssatz für induktive Sensoren - Mod. I-CGSP

Produktcode: I-CGSP-32

Datenblatt Erstellungsdatum: 20.05.26 16:30

Überprüfen Sie das aktualisierte Dokument [klicken](#)



TECHNISCHE DATEN

Mod.	I-CGSP-32
------	-----------

Befestigungssatz für induktive Sensoren - Mod. I-CGSP

Produktcode: I-CGSP-32

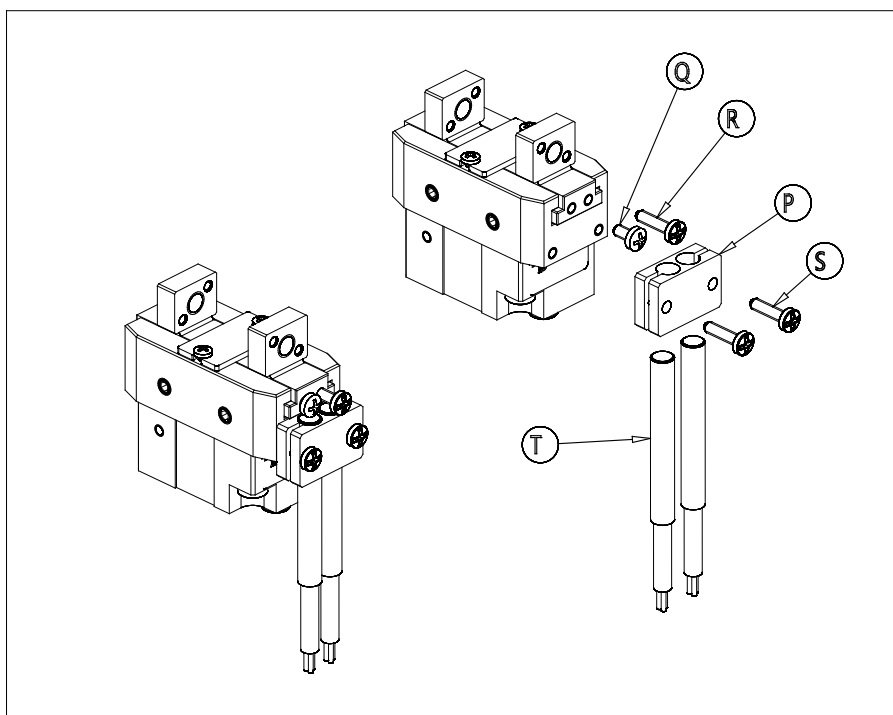

MAßE

Q	M2x4
R	M2x8
S	M2x8
T (mm)	Ø4