

Pneumatische Minischlitten - Serie MSN

Produktcode: MSN10-25

Datenblatt Erstellungsdatum: 21.05.26 11:33

Überprüfen Sie das aktualisierte Dokument  [klicken](#)



TECHNISCHE DATEN

Serie	MSN
Bohrungsdurchmesser (mm)	10

Pneumatische Minischlitten - Serie MSN

Produktcode: MSN10-25

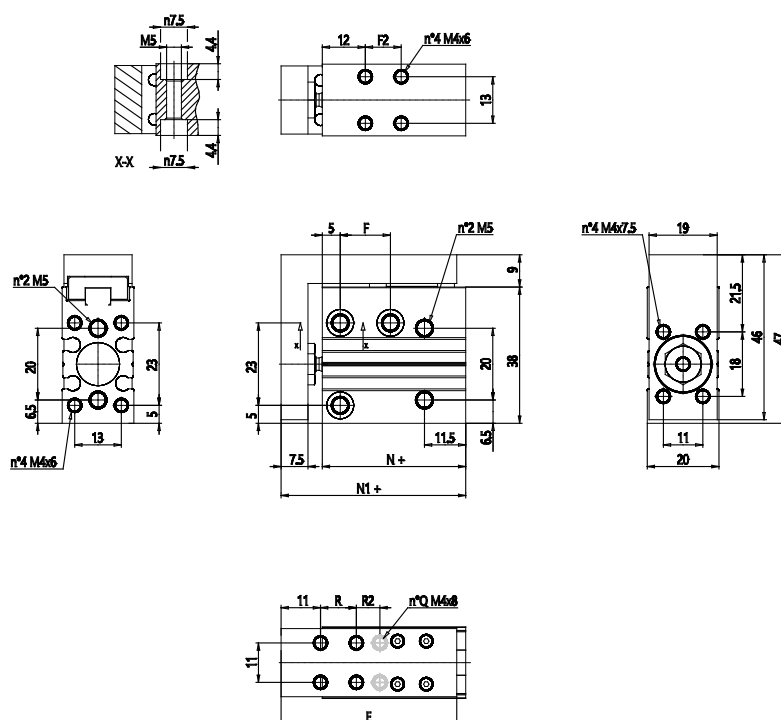

MAßE

F2 (mm)	30
F (mm)	30.000
R (mm)	30.000
R2 (mm)	-
E (mm)	69.000
N+ (mm)	60.0
N1+ (mm)	71.5
Q (mm)	4.000