

Pneumatische Minischlitten - Serie MSN

Produktcode: MSN6-20

Datenblatt Erstellungsdatum: 21.05.26 11:32

Überprüfen Sie das aktualisierte Dokument  [klicken](#)



TECHNISCHE DATEN

Serie	MSN
Bohrungsdurchmesser (mm)	6

Pneumatische Minischlitten - Serie MSN

Produktcode: MSN6-20

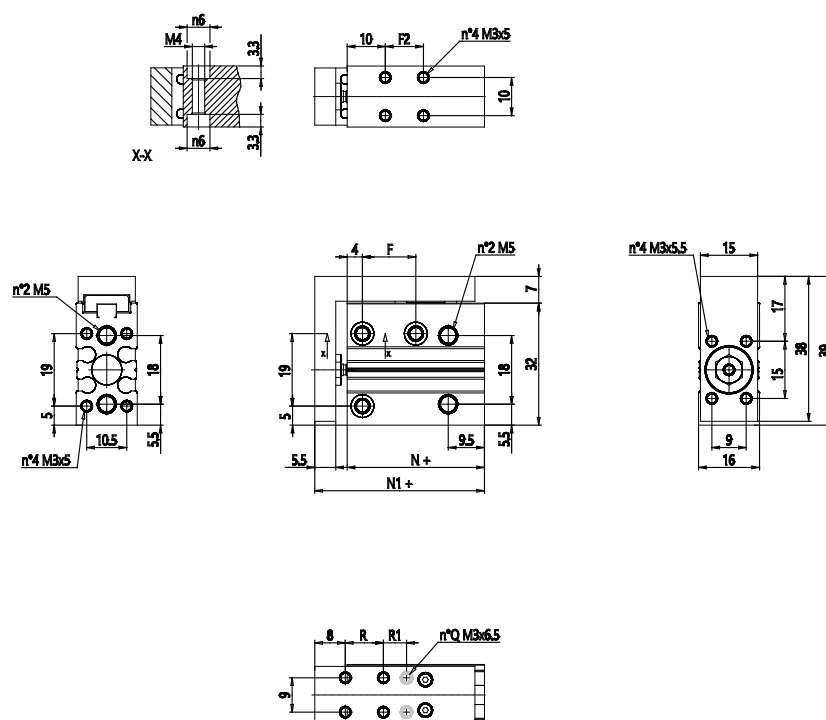

MAßE

F2 (mm)	25
F (mm)	24.000
R (mm)	20.000
R2 (mm)	-
E (mm)	52.000
N+ (mm)	51.0
N1+ (mm)	59.5
Q (mm)	4.000