

Portal-Verbindungswelle, Parallelantrieb - Mod. PS

Produktcode: PS-5E-50-0200

Datenblatt Erstellungsdatum: 21.05.26 13:13

Überprüfen Sie das aktualisierte Dokument [klicken](#)



TECHNISCHE DATEN

Mod.	PS-5E-50
Größe	50

Portal-Verbindungswelle, Parallelantrieb - Mod. PS

Produktcode: PS-5E-50-0200

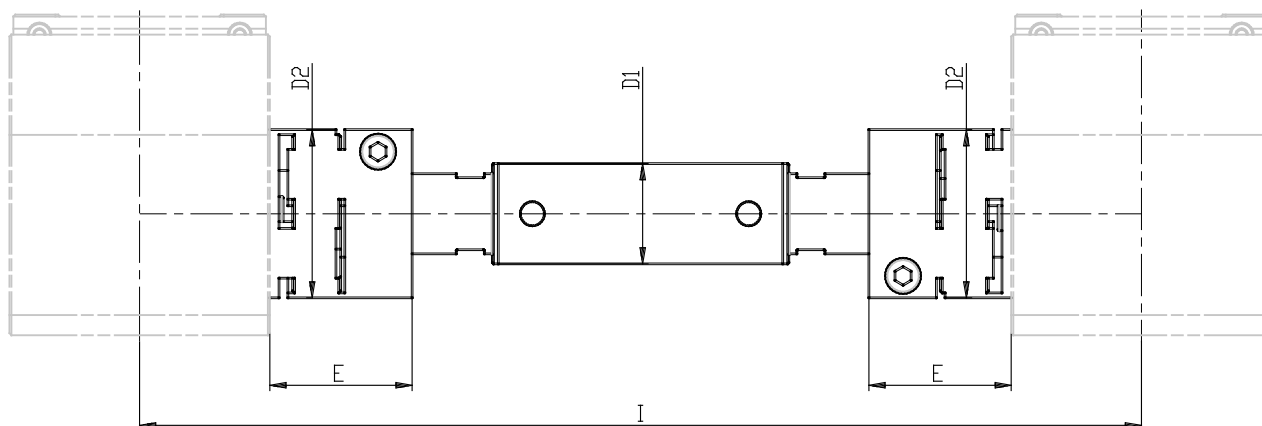

MAßE

I (mm)	200
D1 (mm)	16
D2 (mm)	32
E (mm)	26.0