

- Anillo de sello Mod. 2651

Código de producto: 2651 3/8

Fecha de creación de la hoja de datos: 26/05/26

Consulte el documento más actualizado en [haga clic](#)



DATOS TÉCNICOS

Mod.	2651 3/8
-------------	----------

- Anillo de sello Mod. 2651

Código de producto: 2651 3/8

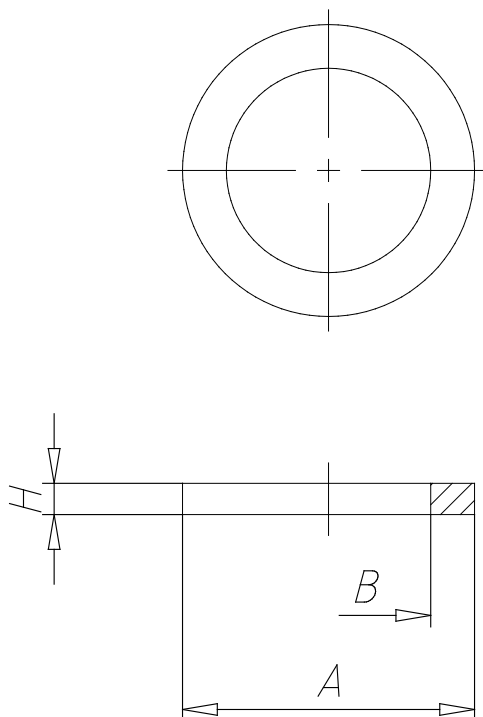

■ DIMENSIONES

A (mm)	22.0
B (mm)	16.7
H (mm)	1.5