

Electroválvula 5/2-vías VDMA 01 - VDMA 02, biestable - Serie 7

Código de producto: 752-000-33

Fecha de creación de la hoja de datos: 26/05/26

Consulte el documento más actualizado en [haga clic](#)

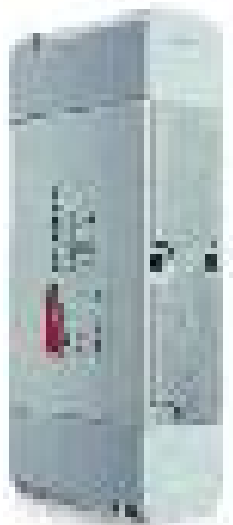

DATOS TÉCNICOS

Mod.	752-000-33
Tamaño (ISO 15407-1) (mm)	18

Electroválvula 5/2-vías VDMA 01 - VDMA 02, biestable - Serie 7

Código de producto: 752-000-33

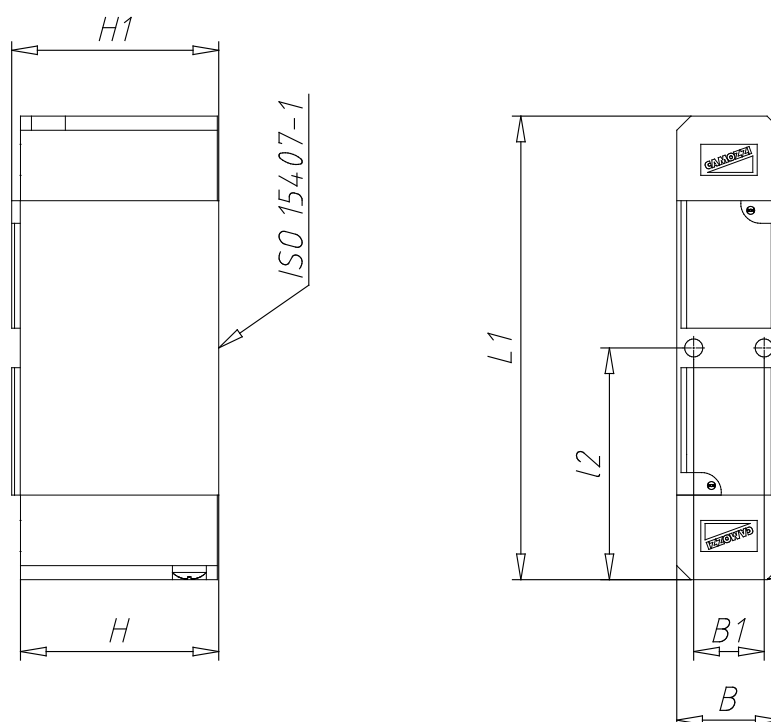

DIMENSIONES

B (mm)	18.5
B1 (mm)	12.5
L1 (mm)	82.2
L2 (mm)	41.10
H (mm)	35.2
H1 (mm)	36.7