

## Amplificador de presión - Serie BPA

Código de producto: BPA-040-R1

Fecha de creación de la hoja de datos: 27/05/26

Consulte el documento más actualizado en [haga clic](#)



### DATOS TÉCNICOS

<b>Serie</b>	BPA
<b>Tamaño</b>	040
<b>Regulador</b>	R1 = con regulador (P.IN 2-8bar - P.OUT 0-10bar)

## Amplificador de presión - Serie BPA

Código de producto: BPA-040-R1

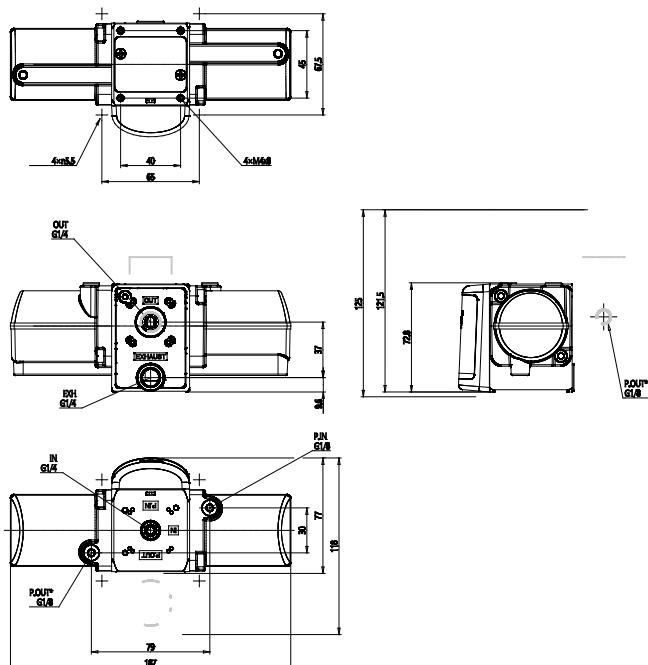

### DIMENSIONES

<b>Serie</b>	BPA
<b>Tamaño</b>	040
<b>Regulador</b>	R1 = con regulador (P.IN 2-8bar - P.OUT 0-10bar)