

Amplificador de presión - Serie BPA

Código de producto: BPA-063-R1

Fecha de creación de la hoja de datos: 27/05/26

Consulte el documento más actualizado en [haga clic](#)



DATOS TÉCNICOS

Serie	BPA
Tamaño	063
Regulador	R1 = con regulador (P.IN 2-8bar - P.OUT 0-10bar)

Amplificador de presión - Serie BPA

Código de producto: BPA-063-R1

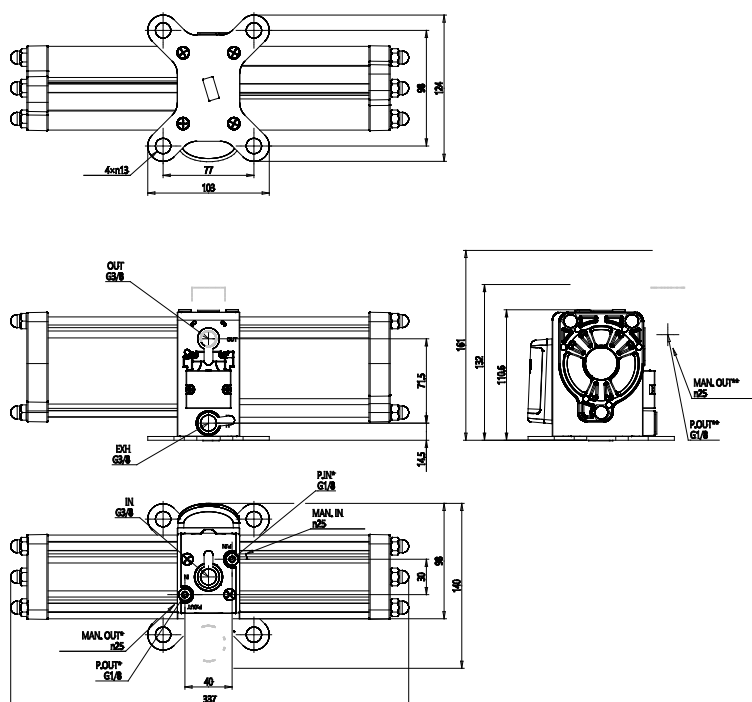

DIMENSIONES

Serie	BPA
Tamaño	063
Regulador	R1 = con regulador (P.IN 2-8bar - P.OUT 0-10bar)