

Manifold - Serie EN 19

Código de producto: EN551-1006

Fecha de creación de la hoja de datos: 27/05/26

Consulte el documento más actualizado en [haga clic](#)



DATOS TÉCNICOS

Mod.	EN551-1006
Número de posiciones	6

Manifold - Serie EN 19

Código de producto: EN551-1006

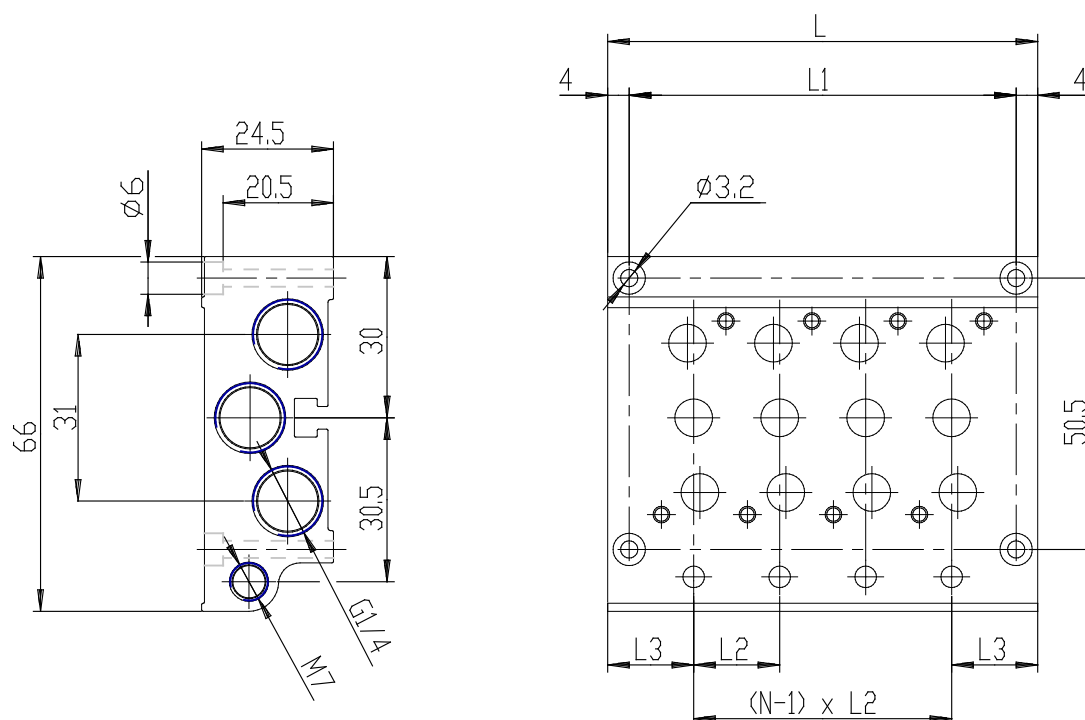

DIMENSIONES

L (mm)	129
L1 (mm)	121
L2 (mm)	19
L3 (mm)	17