

## Válvulas y electroválvulas - Serie EN

Código de producto: EN751-11-PN4

Fecha de creación de la hoja de datos: 27/05/26

Consulte el documento más actualizado en [haga clic](#)



### DATOS TÉCNICOS

<b>Serie</b>	EN
<b>Función</b>	7 = 5/3 centro abierto
<b>TAMAÑOS</b>	5 = tamaño 19
<b>TIPO DE CUERPO (mm)</b>	1 = cuerpo con puertos roscados
<b>Operación</b>	11 = electro-neumático, biestable
<b>Tipos de solenoides</b>	PN4 = 48V DC - 2W

## Válvulas y electroválvulas - Serie EN

Código de producto: EN751-11-PN4

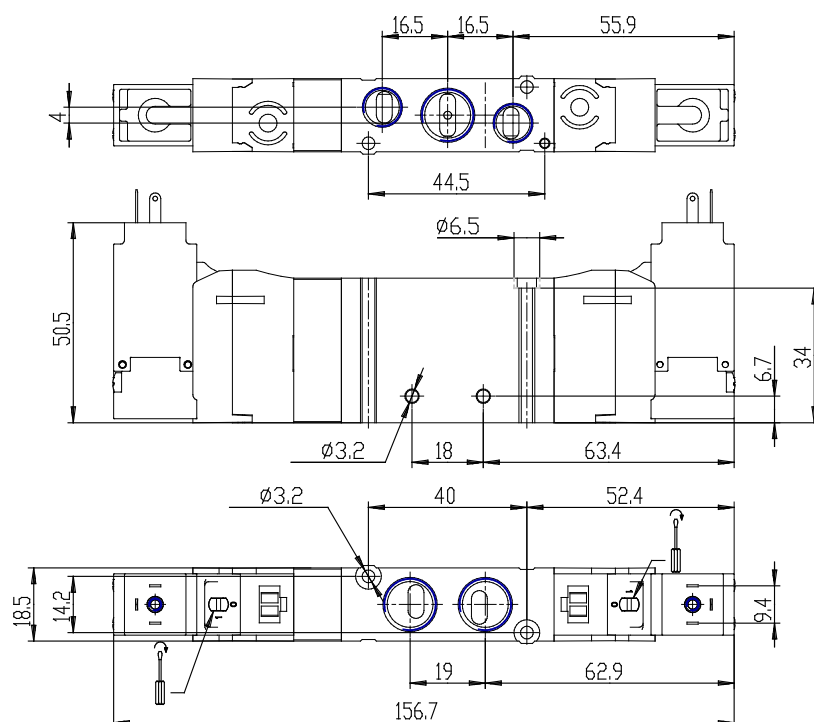

### DIMENSIONES

<b>Serie</b>	EN
<b>Función</b>	7 = 5/3 centro abierto
<b>TAMAÑOS</b>	5 = tamaño 19
<b>TIPO DE CUERPO (mm)</b>	1 = cuerpo con puertos roscados
<b>Operación</b>	11 = electro-neumático, biestable
<b>Tipos de solenoides</b>	PN4 = 48V DC - 2W