

Sensores de flujo - Serie FS-FSP

Código de producto: FS02-501-030-F9C

Fecha de creación de la hoja de datos: 27/05/26

Consulte el documento más actualizado en [haga clic](#)



DATOS TÉCNICOS

Serie	FS = Sensor de flujo
Tamaño	02 = 30 mm
Índice de flujo	501 = 500 L/min
Especificaciones de salida	030 = 2 salidas PNP + Salida analógica 1 - 5 V
Conexiones (ENTRADA - SALIDA)	F9C = G1/2

Sensores de flujo - Serie FS-FSP

Código de producto: FS02-501-030-F9C

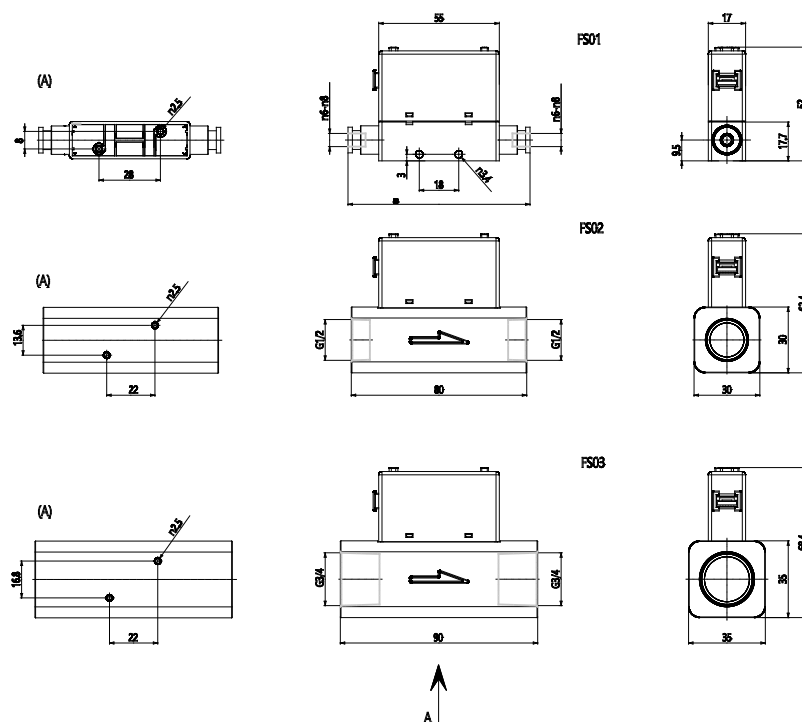

DIMENSIONES

Serie	FS = Sensor de flujo
Tamaño	02 = 30 mm
Índice de flujo	501 = 500 L/min
Especificaciones de salida	030 = 2 salidas PNP + Salida analógica 1 - 5 V
Conexiones (ENTRADA - SALIDA)	F9C = G1/2