

Amarre con charnela hembra, ant. - Mod. H e C-H

Código de producto: H-41-32

Fecha de creación de la hoja de datos: 26/05/26

Consulte el documento más actualizado en [haga clic](#)



DATOS TÉCNICOS

Mod.	H-41-32
------	---------

Amarre con charnela hembra, ant. - Mod. H e C-H

Código de producto: H-41-32

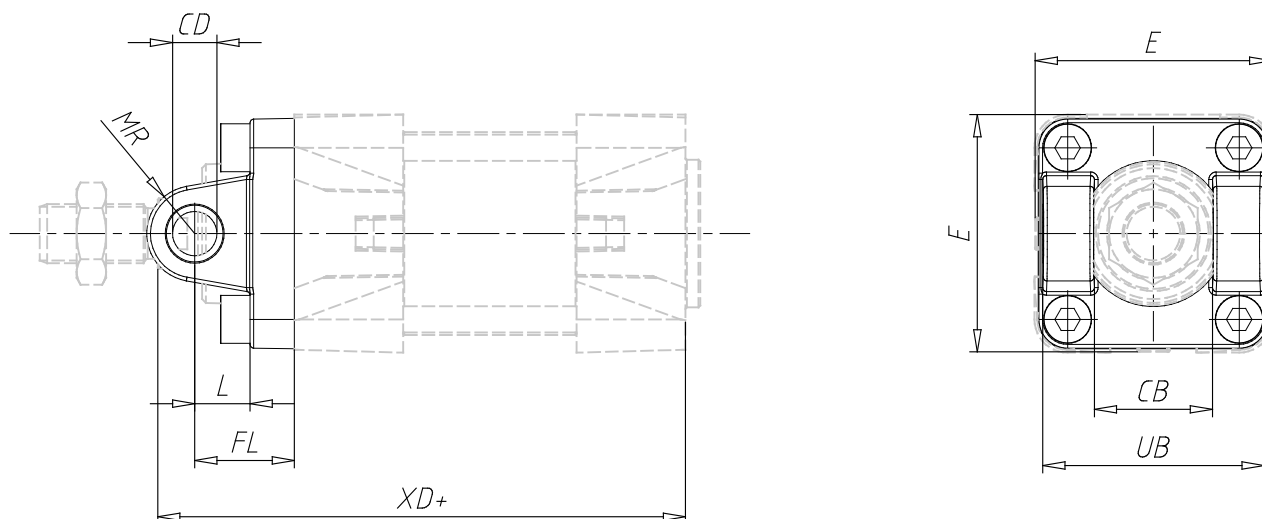

DIMENSIONES

CB (mm)	26.0
UB (mm)	46.5
E (mm)	47.0
XD (mm)	120
FL (mm)	22
L (mm)	12.5
CD (mm)	10
MR (mm)	10
Fuerza de torque	5 Nm