

Kit de sensores magnéticos - Mod. M-CGSP

Código de producto: M-CGSP-25

Fecha de creación de la hoja de datos: 26/05/26

Consulte el documento más actualizado en [haga clic](#)



DATOS TÉCNICOS

Mod.	M-CGSP-25
------	-----------

Kit de sensores magnéticos - Mod. M-CGSP

Código de producto: M-CGSP-25

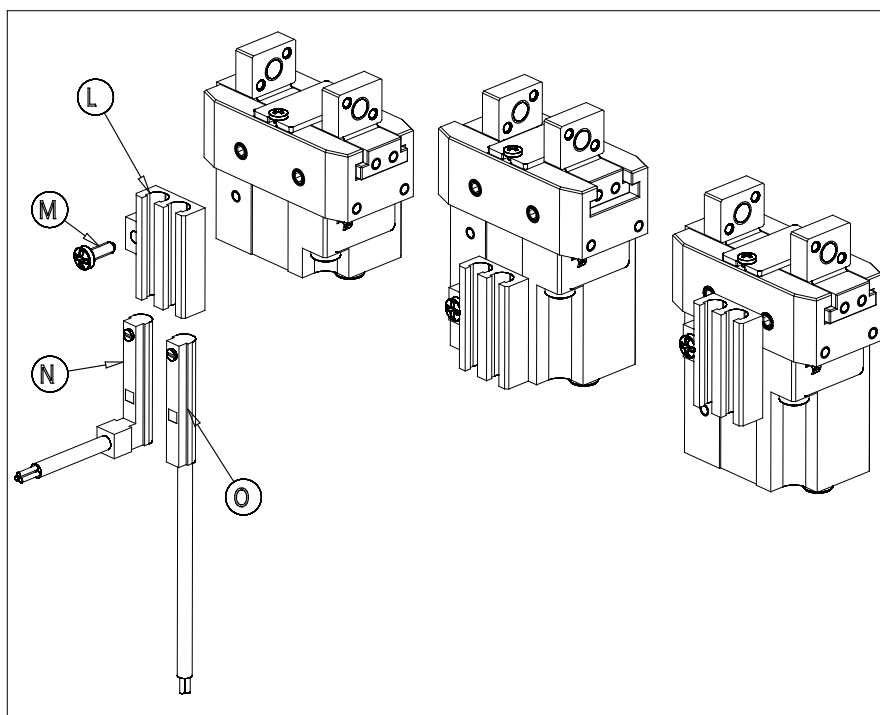

DIMENSIONES

M	M2x6
N	CSD-...