

Salida de bloque - Serie MC

Código de producto: MC2-B

Fecha de creación de la hoja de datos: 27/05/26

Consulte el documento más actualizado en [haga clic](#)



DATOS TÉCNICOS

Mod.	MC2-B
U	1/2

Salida de bloque - Serie MC

Código de producto: MC2-B

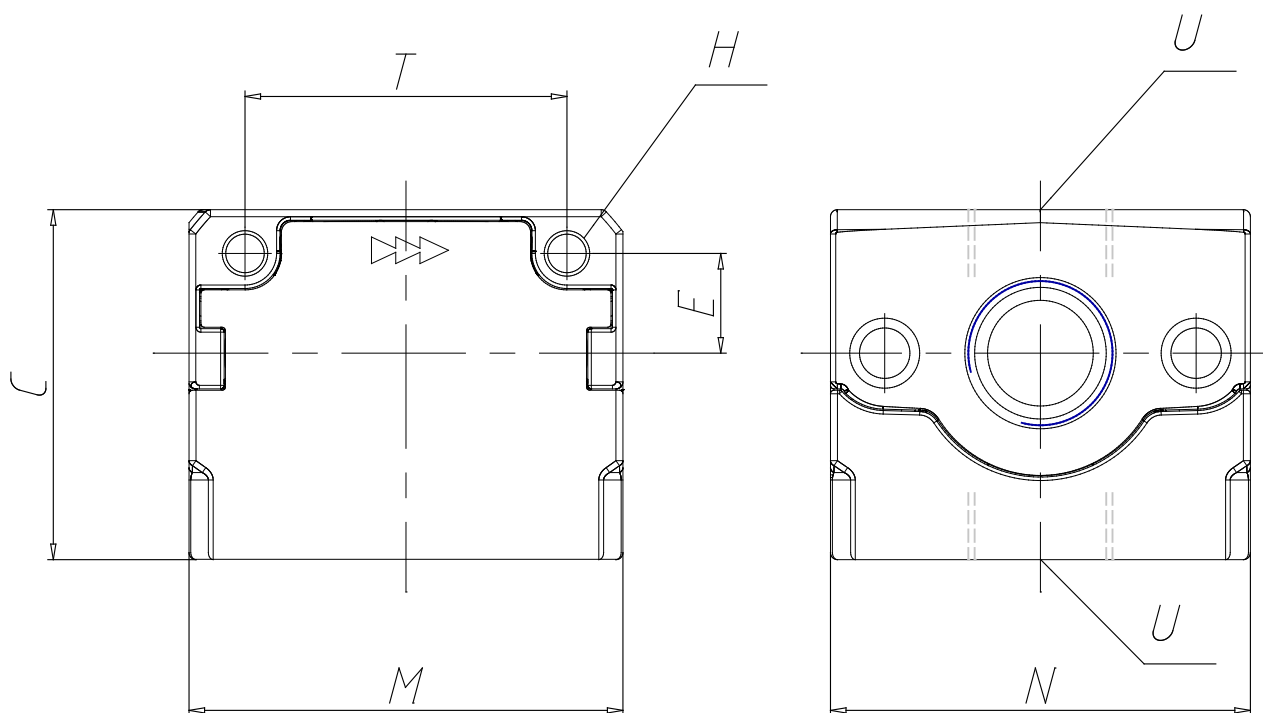

DIMENSIONES

C (mm)	50
H (mm)	5.5
E (mm)	14
M (mm)	62
N (mm)	60
T (mm)	46