

Mini mesas deslizantes neumáticas - Serie MSN

Código de producto: MSN6-15

Fecha de creación de la hoja de datos: 27/05/26

Consulte el documento más actualizado en [haga clic](#)



DATOS TÉCNICOS

Serie	MSN
Tamaño (mm)	6

Mini mesas deslizantes neumáticas - Serie MSN

Código de producto: MSN6-15

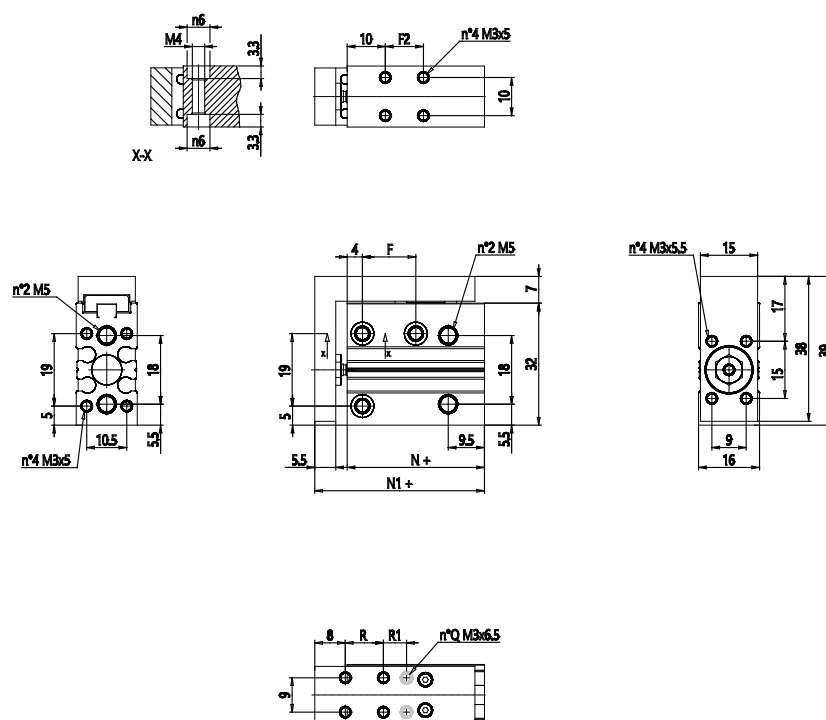

DIMENSIONES

F2 (mm)	20
F (mm)	24.000
R (mm)	20.000
R2 (mm)	-
E (mm)	52.000
N+ (mm)	46.0
N1+ (mm)	54.5
Q (mm)	4.000