

## Mini mesas deslizantes neumáticas - Serie MSN

Código de producto: MSN6-25

Fecha de creación de la hoja de datos: 27/05/26

Consulte el documento más actualizado en [haga clic](#)

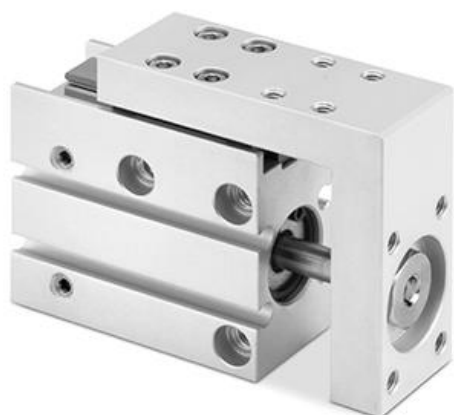

### **DATOS TÉCNICOS**

<b>Serie</b>	MSN
<b>Tamaño (mm)</b>	6

## Mini mesas deslizantes neumáticas - Serie MSN

Código de producto: MSN6-25

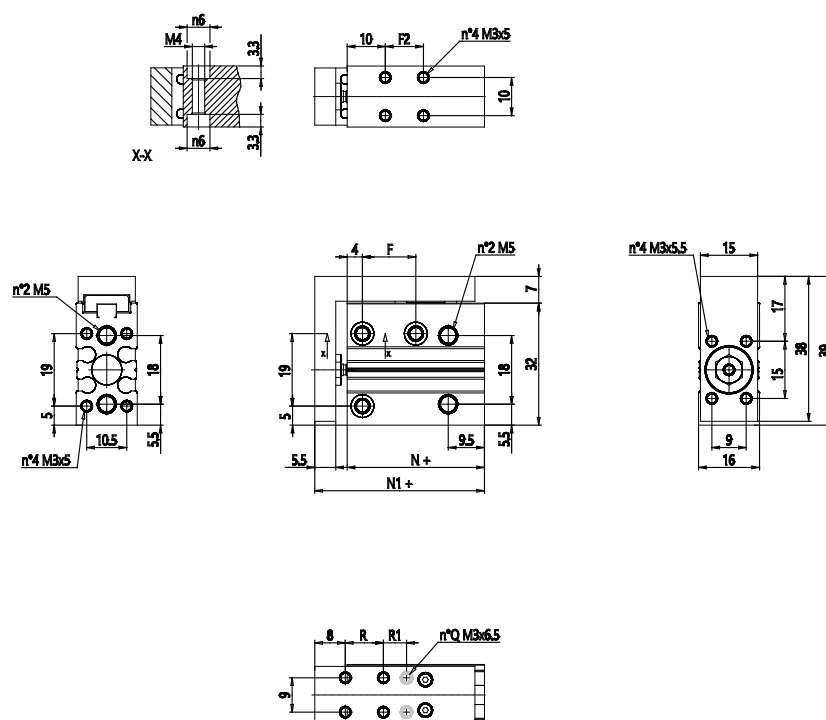

### DIMENSIONES

F2 (mm)	30
F (mm)	30.000
R (mm)	30.000
R2 (mm)	-
E (mm)	62.000
N+ (mm)	56.0
N1+ (mm)	64.5
Q (mm)	4.000