

Kit para conexión paralela Mod. PM - Mod. PM

Código de producto: PM-5E-50-0024

Fecha de creación de la hoja de datos: 27/05/26

Consulte el documento más actualizado en [haga clic](#)



DATOS TÉCNICOS

Mod.	PM-5E-50-0024
Tamaño	50
Proteccion	IP40
Peso (g)	530
Rendimiento	0.62

Kit para conexión paralela Mod. PM - Mod. PM

Código de producto: PM-5E-50-0024

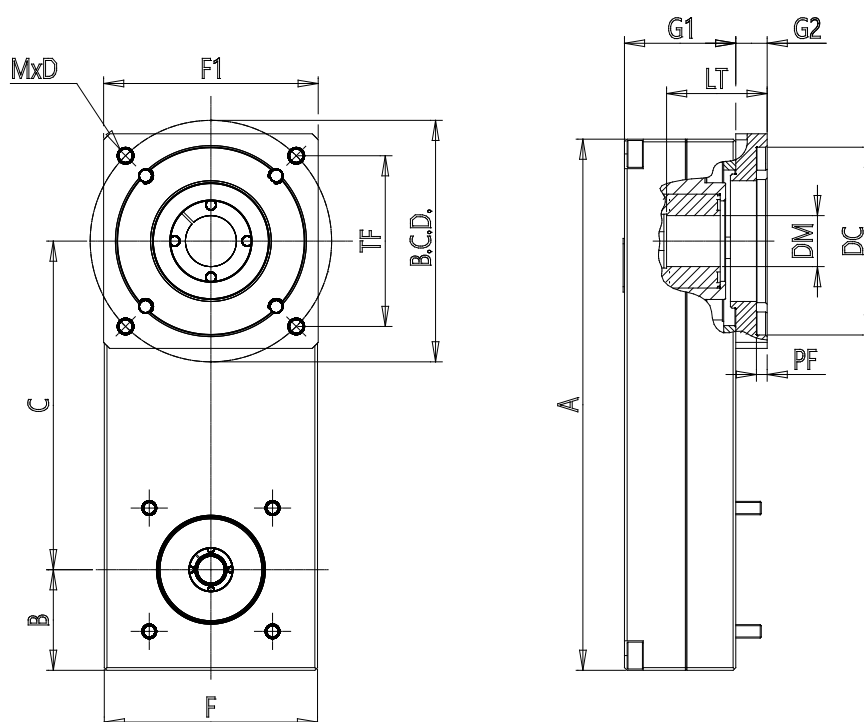

DIMENSIONES

DC (mm)	38.1
DM (mm)	8
LT (mm)	22.5
BCD (mm)	0
TF (mm)	47.1
MxD	M4x6
PF (mm)	2.5
F (mm)	49.5
F1 (mm)	60
A (mm)	122.5
B (mm)	24.8
C (mm)	72.5
G1 (mm)	37.0
G2 (mm)	6.7
J (kg*mm ²)	42.94