

Convertisseur électronique pour vannes proportionnelles - Série 130

Code de produit: 130-363

Date de création de la fiche technique : 22/05/26

Vérifiez le document le plus récent en ligne [cliquez ici](#)



■ DONNÉES TECHNIQUES

Série	130
Tension	3= 12V DC (Pmax 12W)
Pouvoir	6= 4,2W
Fréquence	3= 1KHz

Convertisseur électronique pour vannes proportionnelles - Série 130

Code de produit: 130-363

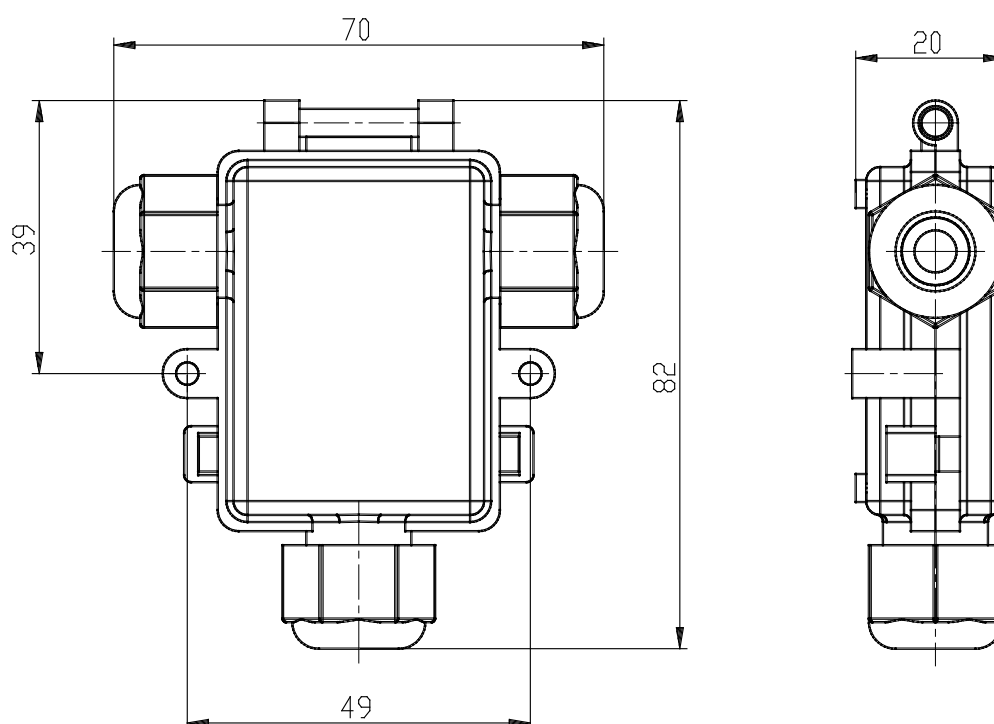

DIMENSIONS

Série	130
Tension	3= 12V DC (Pmax 12W)
Pouvoir	6= 4,2W
Fréquence	3= 1KHz