

## Freins hydrauliques - Série 43

Code de produit: 43N-LT0-40-050

Date de création de la fiche technique : 22/05/26

Vérifiez le document le plus récent en ligne [cliquez ici](#)



### ■ DONNÉES TECHNIQUES

<b>Série</b>	43
<b>Diamètre (mm)</b>	40
<b>Versión</b>	N = standard
<b>Cuve</b>	L = réservoir en ligne
<b>Régulation</b>	T = traction (régulation sortie tige du frein)
<b>Distributeurs</b>	0 = standard
<b>Course (mm)</b>	50

## Freins hydrauliques - Série 43

Code de produit: 43N-LT0-40-050

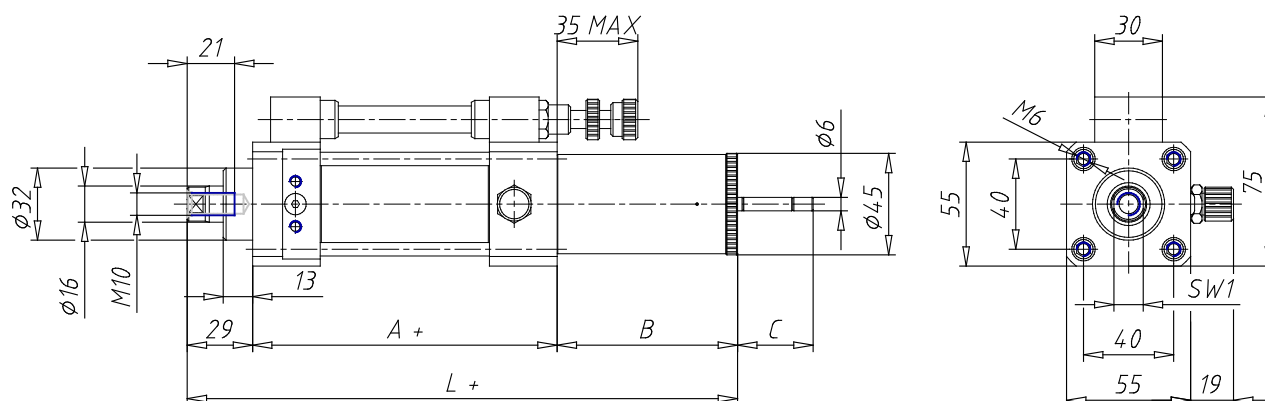

### DIMENSIONS

<b>A (mm)</b>	85
<b>B (mm)</b>	80
<b>C (mm)</b>	32
<b>L (mm)</b>	194
<b>SW1 (mm)</b>	13