

Electro-distributeur 5/2 VDMA 01 - VDMA 02, monostable - Série 7

Code de produit: 752-000-36

Date de création de la fiche technique : 22/05/26

Vérifiez le document le plus récent en ligne [cliquez ici](#)

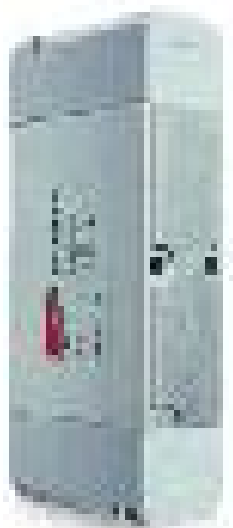

■ DONNÉES TECHNIQUES

Mod.	752-000-36
Taille (ISO 15407-1) (mm)	18

Electro-distributeur 5/2 VDMA 01 - VDMA 02, monostable - Série 7

Code de produit: 752-000-36

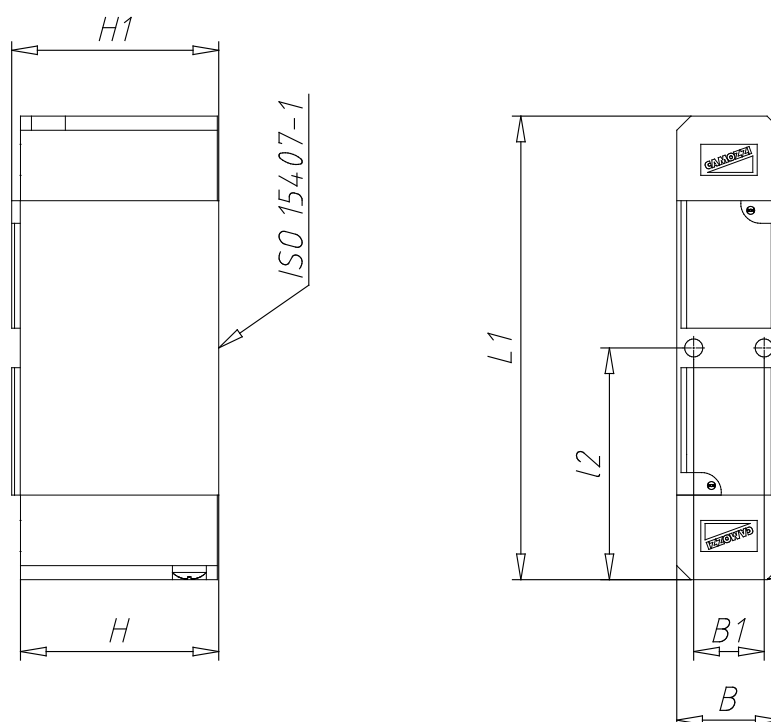

DIMENSIONS

B (mm)	18.5
B1 (mm)	12.5
L1 (mm)	82.2
L2 (mm)	41.10
H (mm)	35.2
H1 (mm)	36.7