

Jeu d'extrémités pour embases juxtaposables (VDMA 24345) - Série 9

Code de produit: 901-H1

Date de création de la fiche technique : 21/05/26

Vérifiez le document le plus récent en ligne [cliquez ici](#)



■ DONNÉES TECHNIQUES

Mod.	901-H1
Taille	1

Jeu d'extrémités pour embases juxtaposables (VDMA 24345) - Série 9

Code de produit: 901-H1

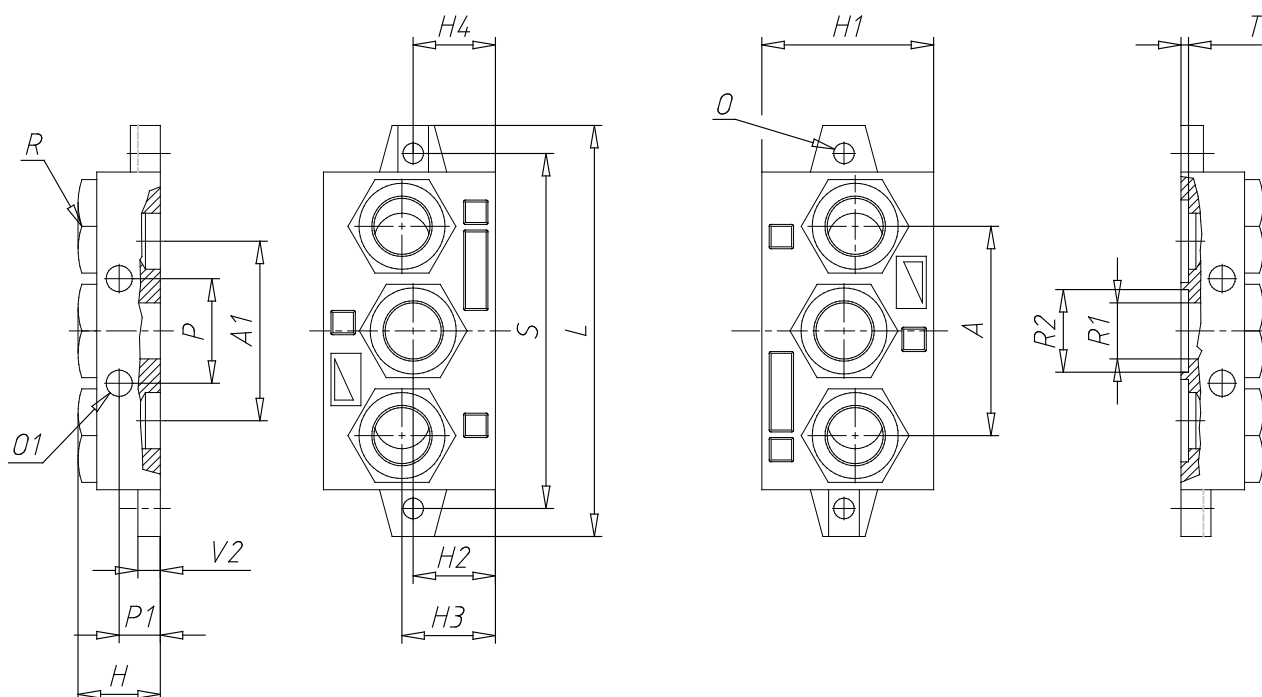

DIMENSIONS

A (mm)	56
A1 (mm)	48
H (mm)	22
H1 (mm)	46
H2 (mm)	22
H3 (mm)	25
H4 (mm)	22
L (mm)	110
O (mm)	5.5
O1 (mm)	7
P (mm)	28
P1 (mm)	11
R	G3/8
ØR1	15.0
ØR2	22.1
S (mm)	95
T (mm)	2.0
V2 (mm)	6