

Pied - Mod. B

Code de produit: B-24-32

Date de création de la fiche technique : 22/05/26

Vérifiez le document le plus récent en ligne [cliquez ici](#)



■ DONNÉES TECHNIQUES

Modèle	B-24-32
--------	---------

Pied - Mod. B

Code de produit: B-24-32

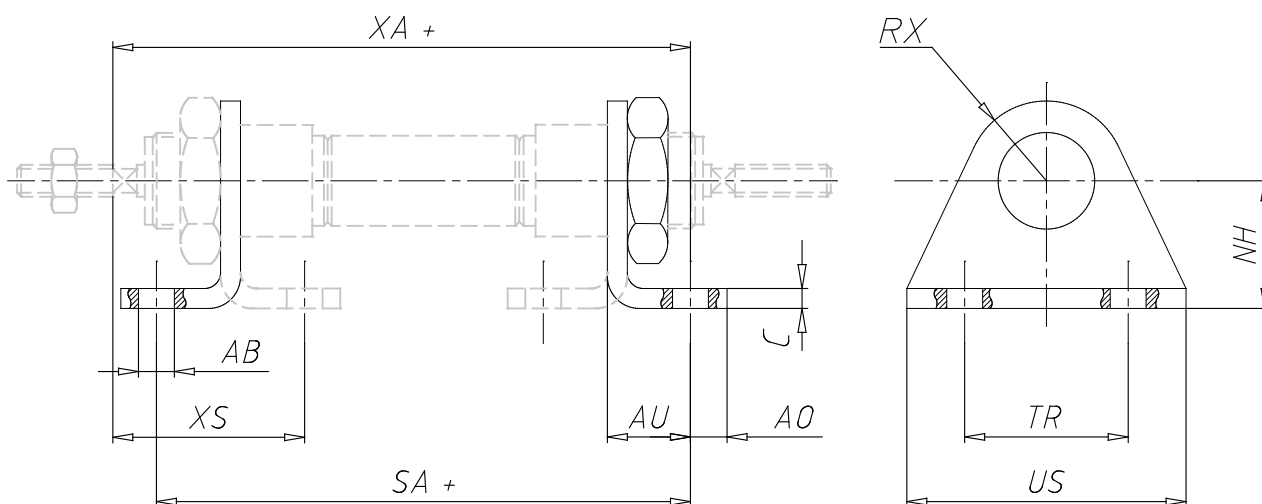

DIMENSIONS

TR (mm)	52
US (mm)	66
AB (mm)	7.0
C (mm)	4.0
NH (mm)	28
AO (mm)	7.0
AU (mm)	16.0
NH (mm)	20
XA (mm)	113.0
XS (mm)	40
R (mm)	15.05