

Surpresseur - Série BPA

Code de produit: BPA-040-R1

Date de création de la fiche technique : 22/05/26

Vérifiez le document le plus récent en ligne [cliquez ici](#)



■ DONNÉES TECHNIQUES

Série	BPA
TAILLE	040
Régulateur	R1 = avec régulateur (P.IN 2-8bar - P.OUT 0-10bar)

Surpresseur - Série BPA

Code de produit: BPA-040-R1

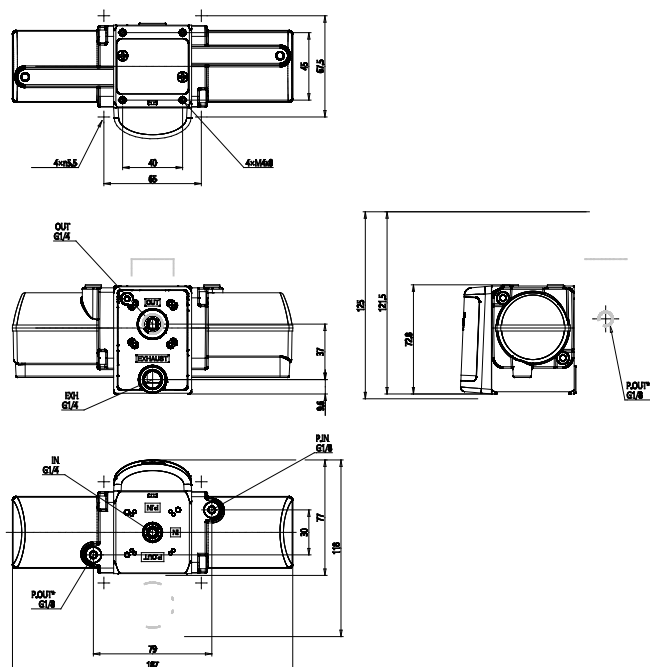

DIMENSIONS

Série	BPA
TAILLE	040
Régulateur	R1 = avec régulateur (P.IN 2-8bar - P.OUT 0-10bar)