

Sous-base - Série CP-CPN

Code de produit: CP-S7

Date de création de la fiche technique : 22/05/26

Vérifiez le document le plus récent en ligne [cliquez ici](#)



■ DONNÉES TECHNIQUES

Mod.	CP-S7
------	-------

Sous-base - Série CP-CPN

Code de produit: CP-S7

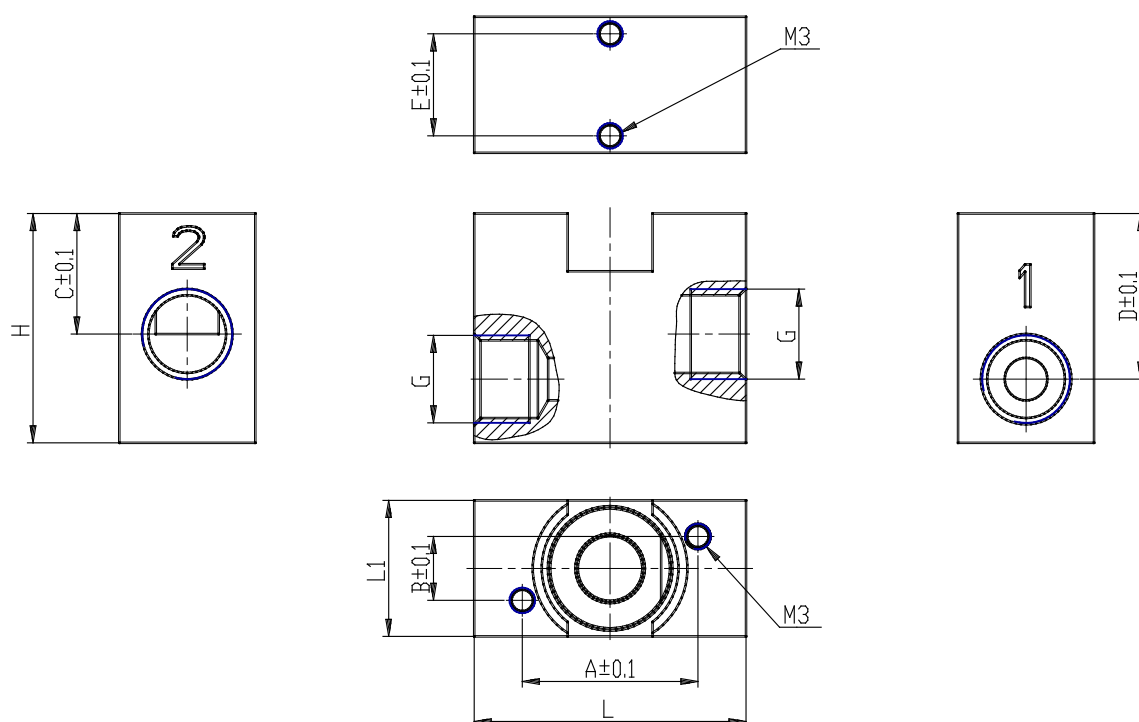

DIMENSIONS

A (mm)	25.20
B (mm)	8.00
C (mm)	14.0
D (mm)	22.5
E (mm)	15
G (mm)	1/4 G
H (mm)	31.5
L (mm)	45
L1 (mm)	22