

Capteurs magnétiques de proximité - Serie CST-CSV-CSH

Code de produit: CSD-D-364

Date de création de la fiche technique : 21/05/26

Vérifiez le document le plus récent en ligne [cliquez ici](#)



■ DONNÉES TECHNIQUES

Mod.	CSD-D-364
------	-----------

Capteurs magnétiques de proximité - Serie CST-CSV-CSH

Code de produit: CSD-D-364

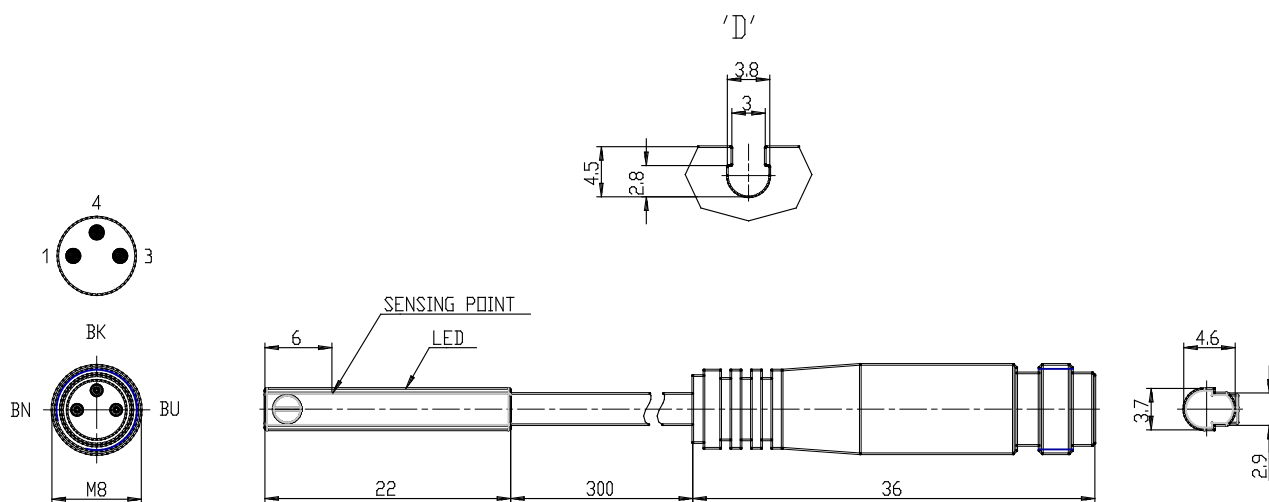

DIMENSIONS

Mod.	CSD-D-364
------	-----------