

Charnière intermédiaire - Mod. F-61

Code de produit: F-61-32

Date de création de la fiche technique : 21/05/26

Vérifiez le document le plus récent en ligne [cliquez ici](#)



■ DONNÉES TECHNIQUES

Mod.	F-61-32
------	---------

Charnière intermédiaire - Mod. F-61

Code de produit: F-61-32

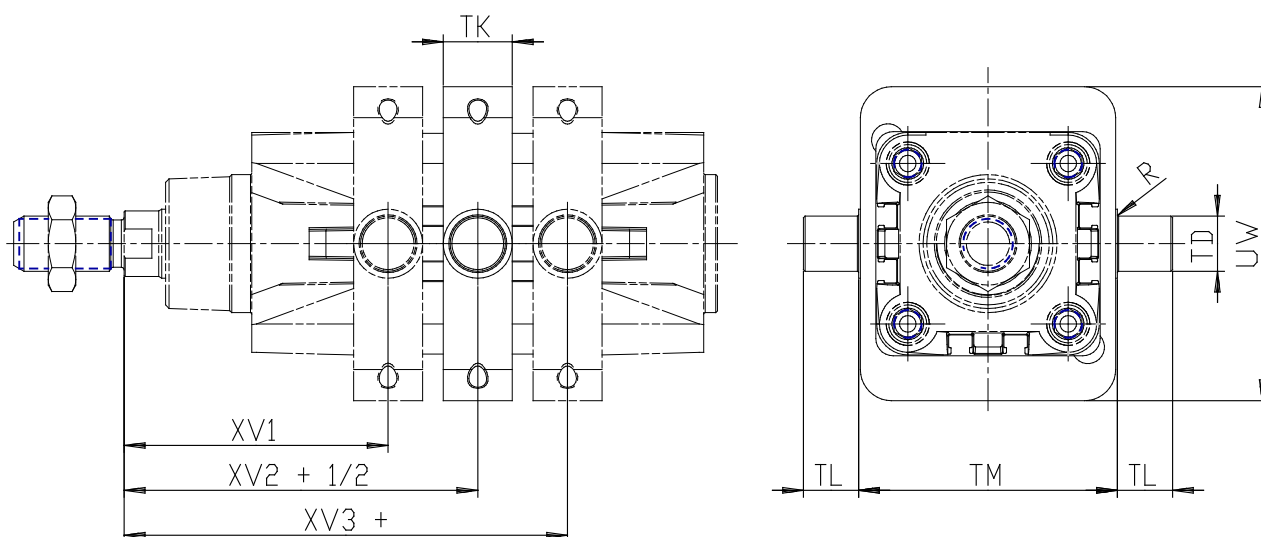

DIMENSIONS

XV1 (mm)	61.0
XV2±2 (mm)	73.0
XV3 (mm)	85.0
TM (mm)	50
TK (mm)	18
TD (mm)	12
TL (mm)	12
UW (mm)	65
R (mm)	0.10