

Charnière intermédiaire - Mod. F-61

Code de produit: F-61-40

Date de création de la fiche technique : 21/05/26

Vérifiez le document le plus récent en ligne [cliquez ici](#)



■ DONNÉES TECHNIQUES

Mod.	F-61-40
------	---------

Charnière intermédiaire - Mod. F-61

Code de produit: F-61-40

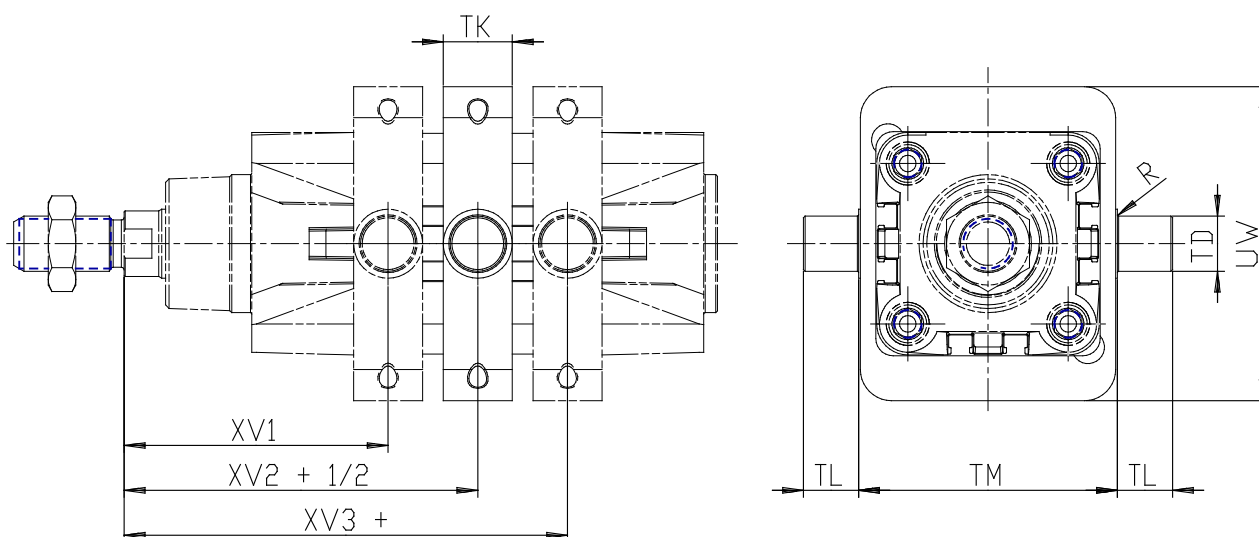

DIMENSIONS

XV1 (mm)	69.0
XV2±2 (mm)	82.5
XV3 (mm)	96.0
TM (mm)	63
TK (mm)	20
TD (mm)	16
TL (mm)	16
UW (mm)	75
R (mm)	0.15