

Mod. G7450 - Raccords Série 7000 - Automatisation

Code de produit: G7450 4-1/8

Date de création de la fiche technique : 22/05/26

Vérifiez le document le plus récent en ligne [cliquez ici](#)



■ DONNÉES TECHNIQUES

Mod.	G7450 4-1/8
------	-------------

Mod. G7450 - Raccords Série 7000 - Automatisation

Code de produit: G7450 4-1/8

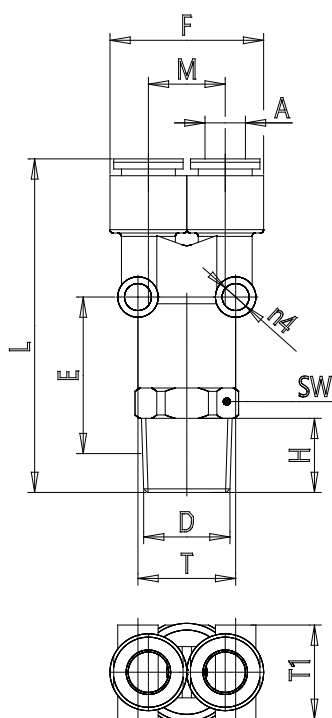

DIMENSIONS

A (mm)	4
D	R1/8
E (mm)	19.7
F (mm)	18.5
H (mm)	7.5
L (mm)	43.0
M (mm)	9.2
S (mm)	4
T (mm)	12.2
T1 (mm)	11.6
SW (mm)	12
Poids (g)	13