

Mod. G7450 - Raccords Série 7000 - Automatisation

Code de produit: G7450 6-1/8

Date de création de la fiche technique : 22/05/26

Vérifiez le document le plus récent en ligne [cliquez ici](#)



■ DONNÉES TECHNIQUES

Mod.	G7450 6-1/8
------	-------------

Mod. G7450 - Raccords Série 7000 - Automatisation

Code de produit: G7450 6-1/8

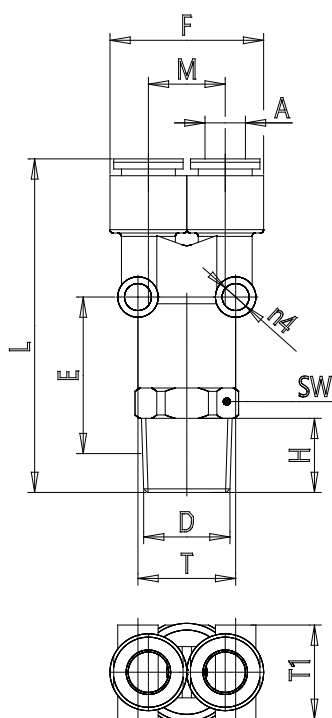

DIMENSIONS

A (mm)	6
D	R1/8
E (mm)	21.2
F (mm)	23.0
H (mm)	7.5
L (mm)	46.0
M (mm)	11.4
S (mm)	4
T (mm)	14.5
T1 (mm)	14.0
SW (mm)	14
Poids (g)	15