

Mod. G7540 - Raccords Série 7000 - Automatisation

Code de produit: G7540 12

Date de création de la fiche technique : 26/05/26

Vérifiez le document le plus récent en ligne [cliquez ici](#)



■ DONNÉES TECHNIQUES

Mod.	G7540 12
------	----------

Mod. G7540 - Raccords Série 7000 - Automatisation

Code de produit: G7540 12

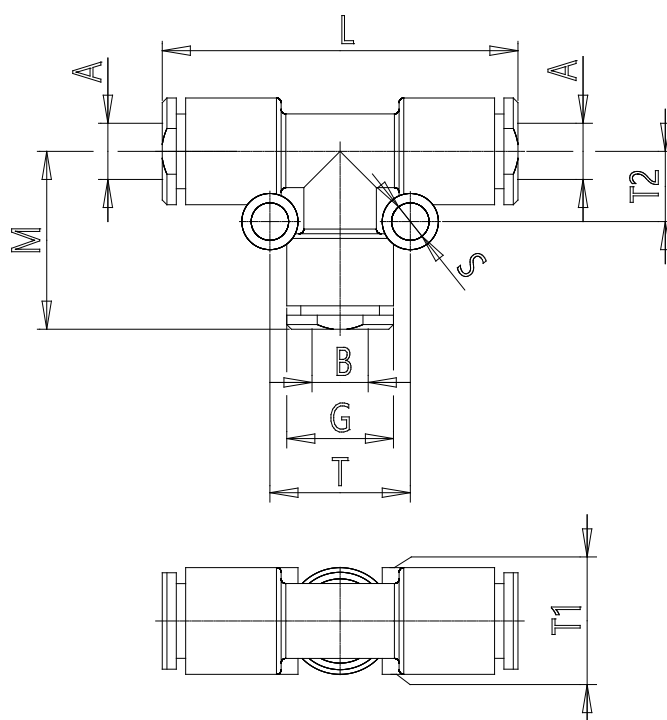

DIMENSIONS

A (mm)	12
B (mm)	12
G (mm)	20.0
L (mm)	62
M (mm)	31.0
S (mm)	4
T (mm)	19.2
T1 (mm)	20.0
T2 (mm)	9.6
Poids (g)	28