

Mod. G7540 - Raccords Série 7000 - Automatisation

Code de produit: G7540 6

Date de création de la fiche technique : 22/05/26

Vérifiez le document le plus récent en ligne [cliquez ici](#)



■ DONNÉES TECHNIQUES

Mod.	G7540 6
------	---------

Mod. G7540 - Raccords Série 7000 - Automatisation

Code de produit: G7540 6

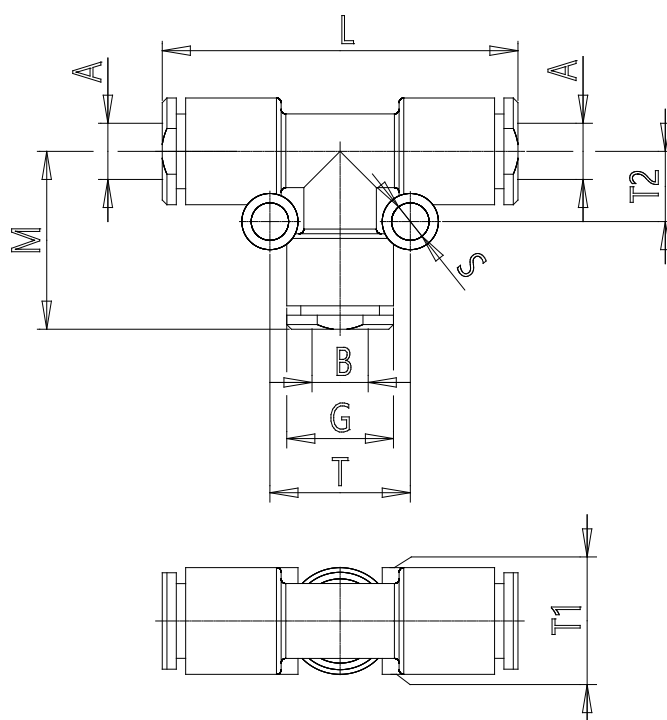

DIMENSIONS

A (mm)	6
B (mm)	6
G (mm)	11.4
L (mm)	38
M (mm)	19.0
S (mm)	4
T (mm)	15.0
T1 (mm)	11.4
T2 (mm)	7.5
Poids (g)	9