

Mod. G7550 - Raccords Série 7000 - Automatisation

Code de produit: G7550 16

Date de création de la fiche technique : 26/05/26

Vérifiez le document le plus récent en ligne [cliquez ici](#)



■ DONNÉES TECHNIQUES

Mod.	G7550 16
------	----------

Mod. G7550 - Raccords Série 7000 - Automatisation

Code de produit: G7550 16

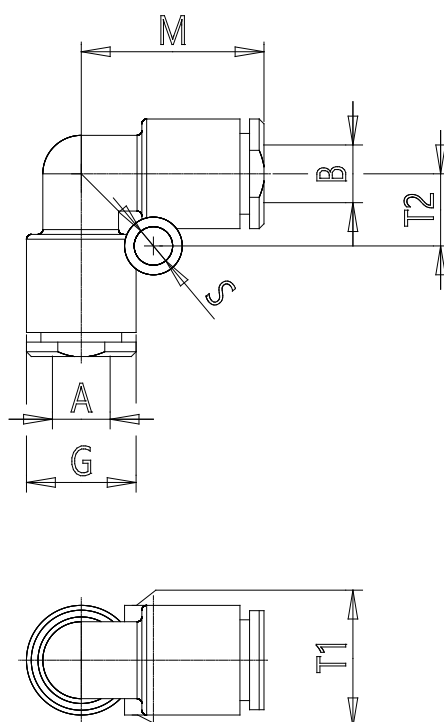

DIMENSIONS

A (mm)	16
B (mm)	16
GD (mm)	27.0
M (mm)	38.0
S (mm)	0
T1 (mm)	27.0
T2 (mm)	0.0
Poids (g)	23