

Mod. G7640 - Raccords Série 7000 - Automatisation

Code de produit: G7640 4-1/8

Date de création de la fiche technique : 22/05/26

Vérifiez le document le plus récent en ligne [cliquez ici](#)



■ DONNÉES TECHNIQUES

Mod.	G7640 4-1/8
------	-------------

Mod. G7640 - Raccords Série 7000 - Automatisation

Code de produit: G7640 4-1/8

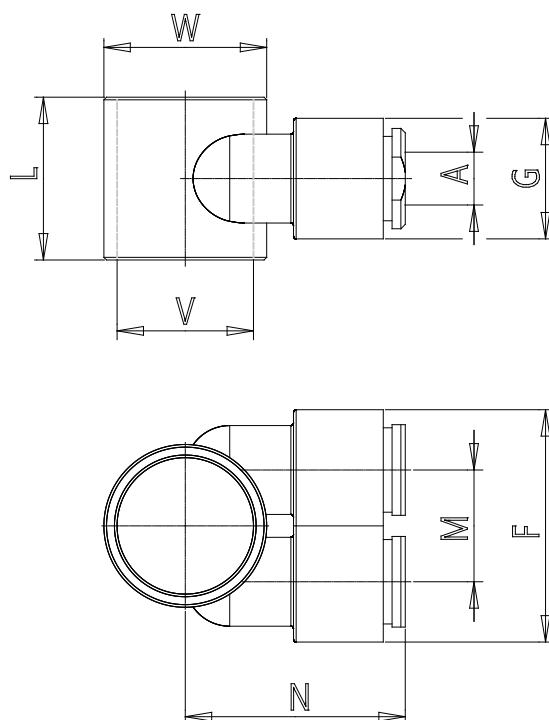

DIMENSIONS

A (mm)	4
F (mm)	22.3
G (mm)	11.4
L (mm)	15.5
M (mm)	10.7
N (mm)	21.5
W (mm)	14.0
Poids (g)	6